

COMPACT

Prinziptskizze, kein Anspruch auf Vollständigkeit

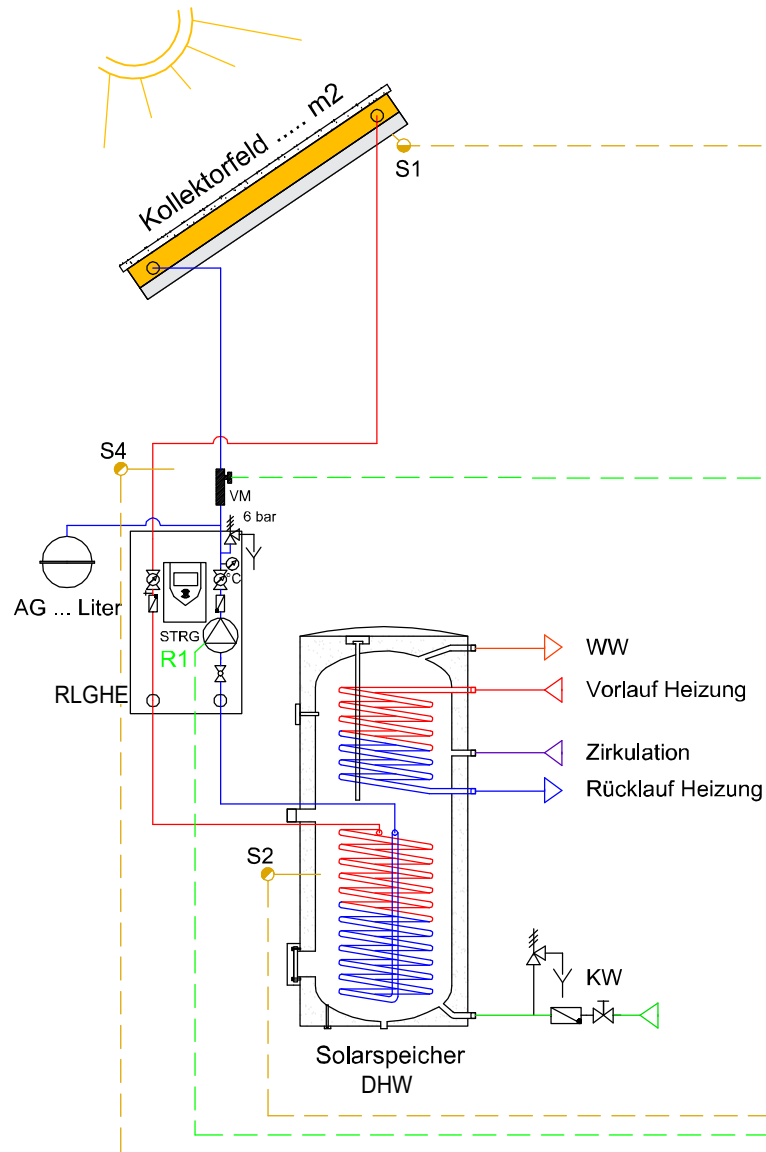

LEGENDE:

	Manometer
	Sicherheitsventil
	Umwälzpumpe
	Zonenventil 230V
	Motorventil 230V
	Heizwasserfilter
	Absperrkugelhahn
	Spülhahn
	Schwerkraftbremse
	Rückschlagventil
	Ausdehnungsgefäß

* am Speicher montiert

Anlagenschema in Solarsteuerung : ANL 1, WMZ

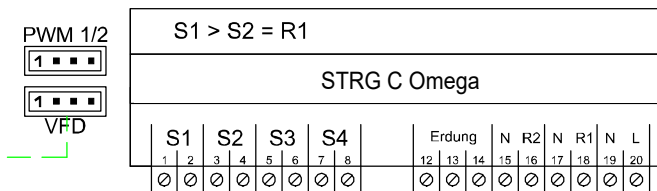

230V

COMPACT + Pool

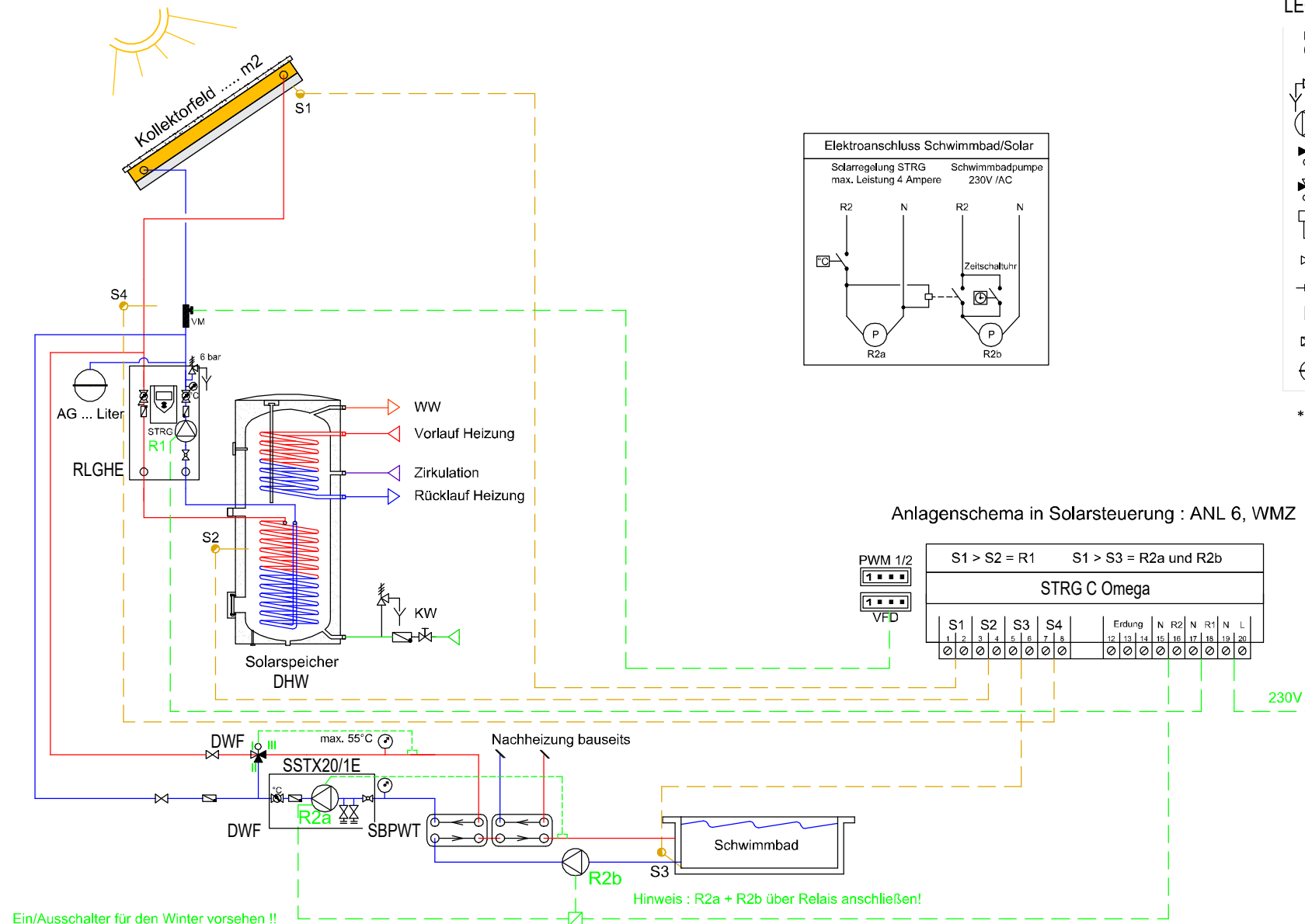

COMFORT - Holzkessel

Prinzipskizze, kein Anspruch auf Vollständigkeit

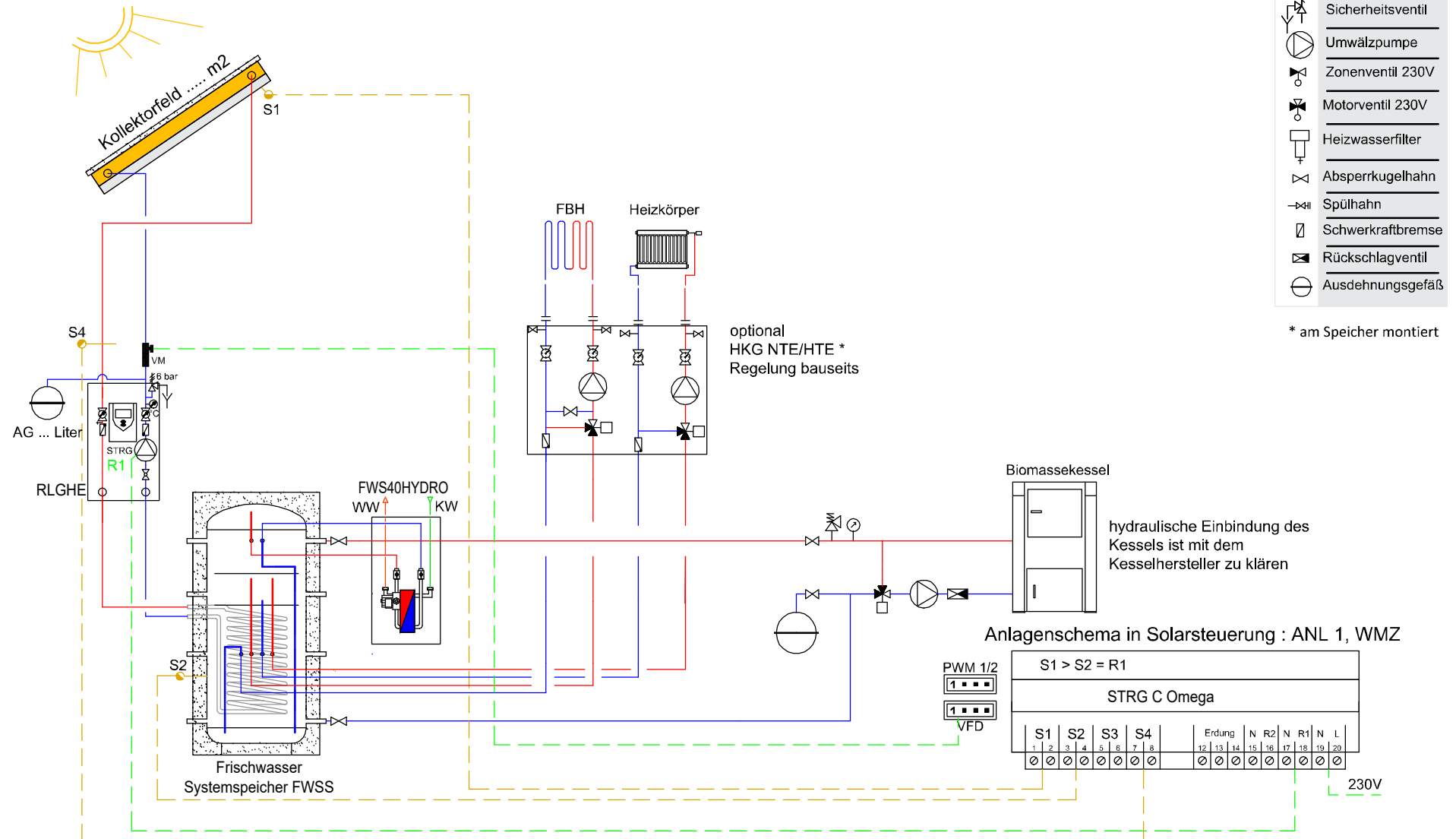

COMFORT - Öl/Gas

Prinzipskizze, kein Anspruch auf Vollständigkeit

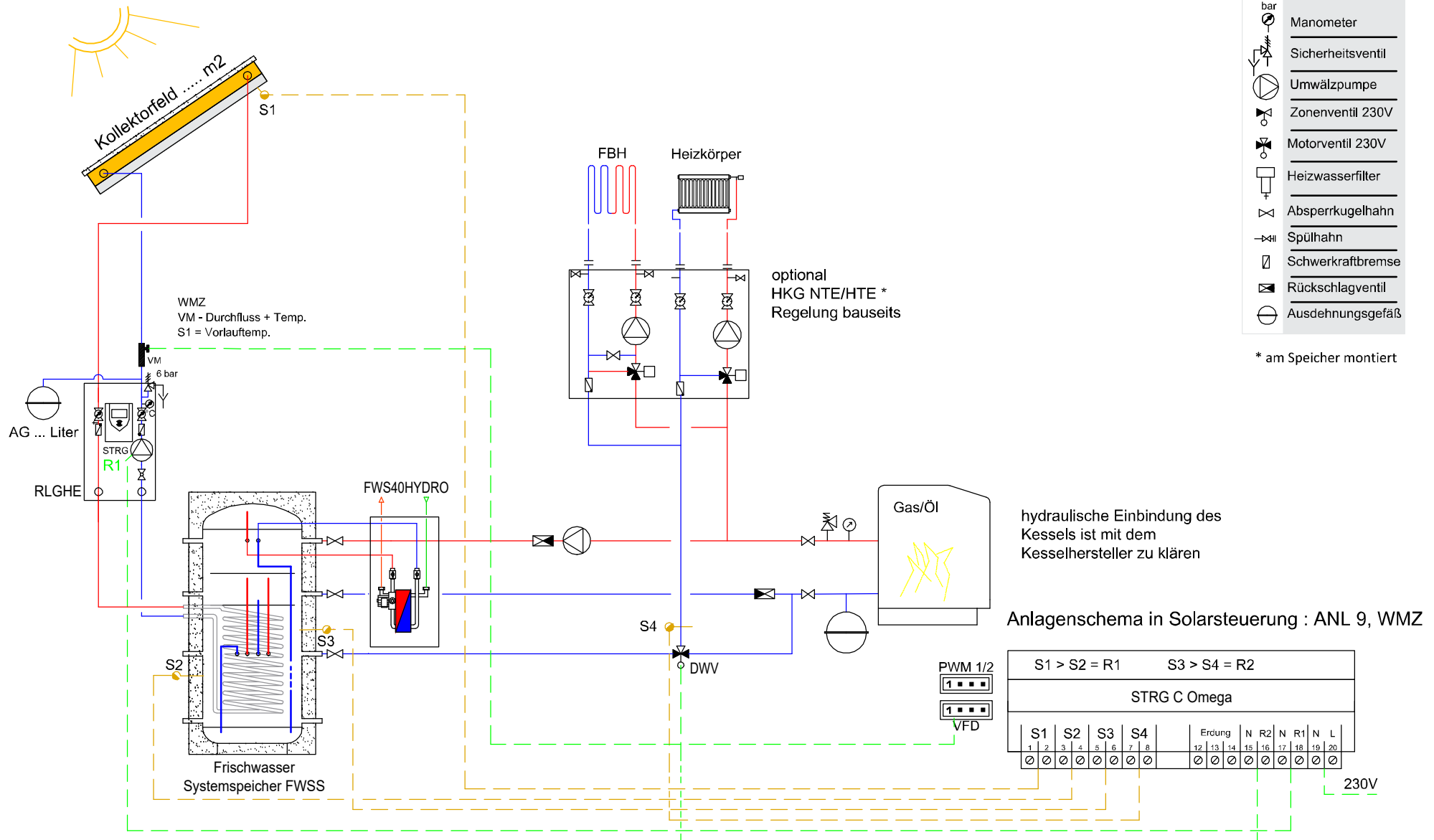

COMFORT - Nachheizung Pellets

Prinzipskizze, kein Anspruch auf Vollständigkeit

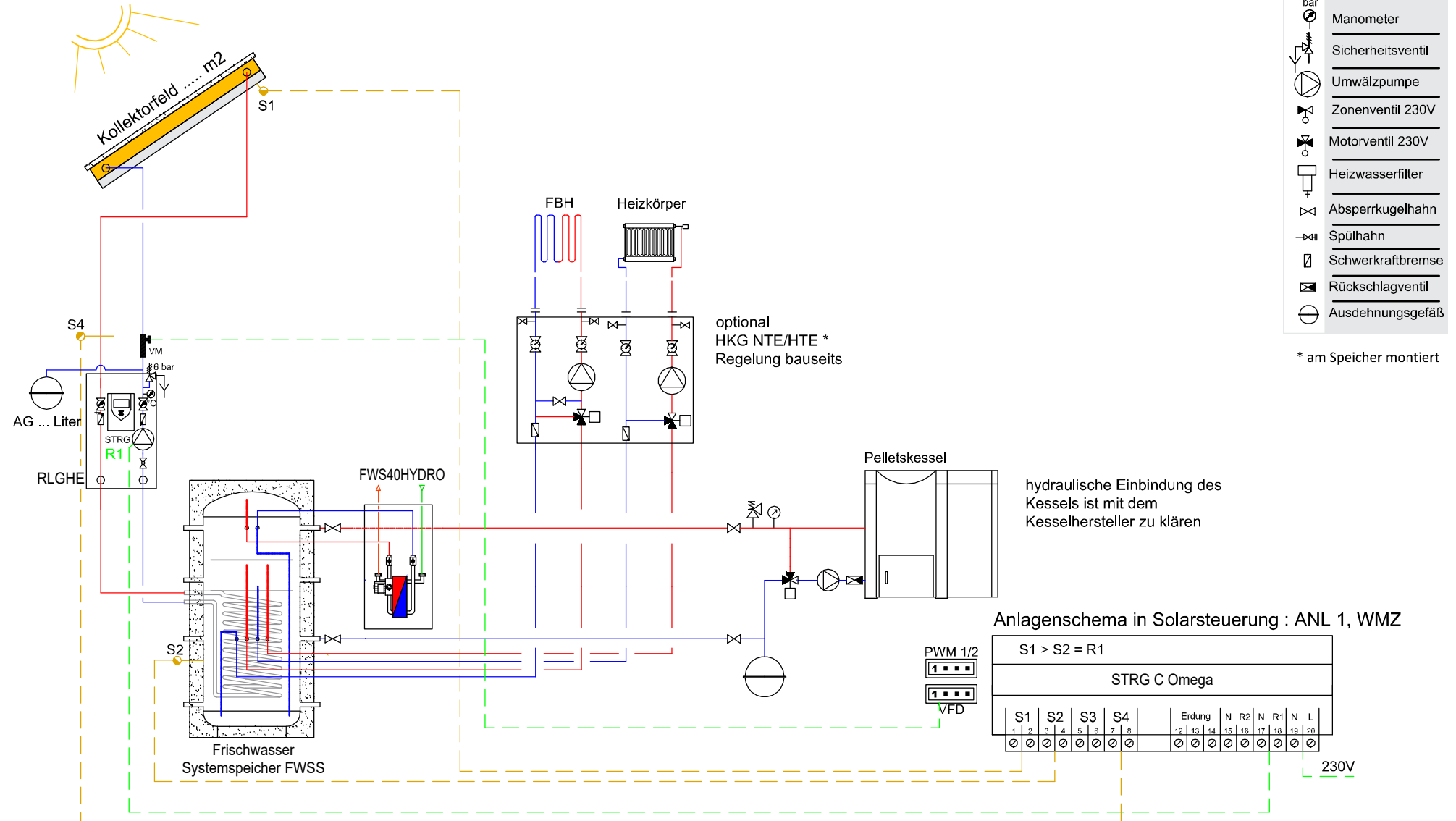

COMFORT - Gas + Pool

Prinzipskizze, kein Anspruch auf Vollständigkeit

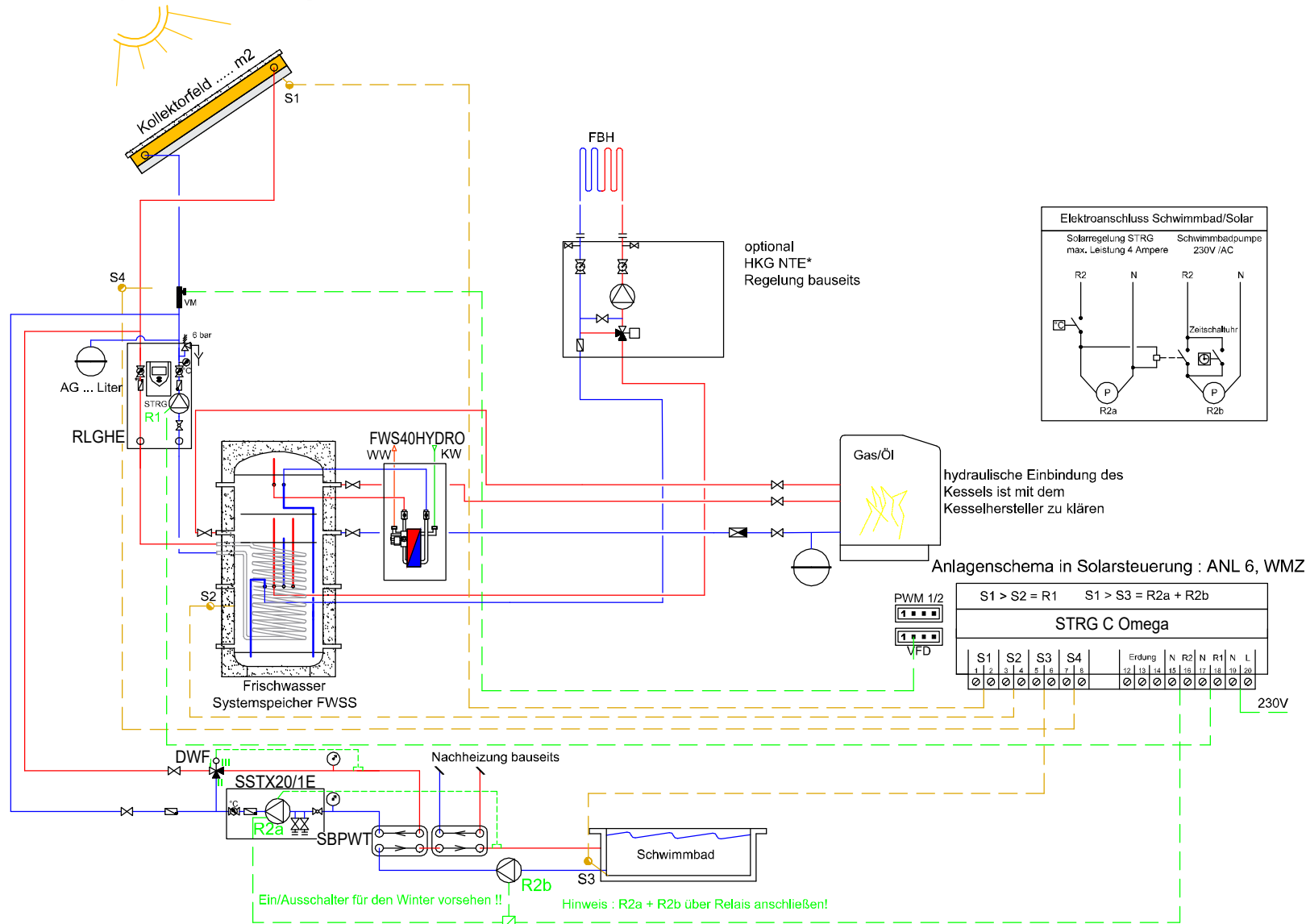

LEGENDE:

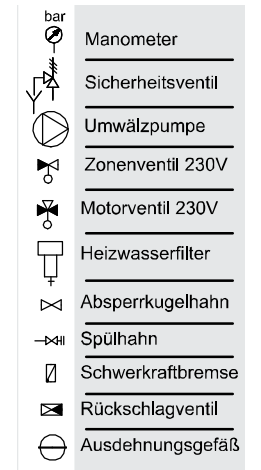

* am Speicher montiert

Wichtig : Die Schwimmbadpumpe muss gleichzeitig mit der Solarpumpe laufen !!!
In der Schwimmbadverrohrung ist eine bauseitige Edelstahl-Tauchhülse für Fühler S3 erforderlich !!

COMFORT - Wärmepumpe

Prinzipiskizze, kein Anspruch auf Vollständigkeit

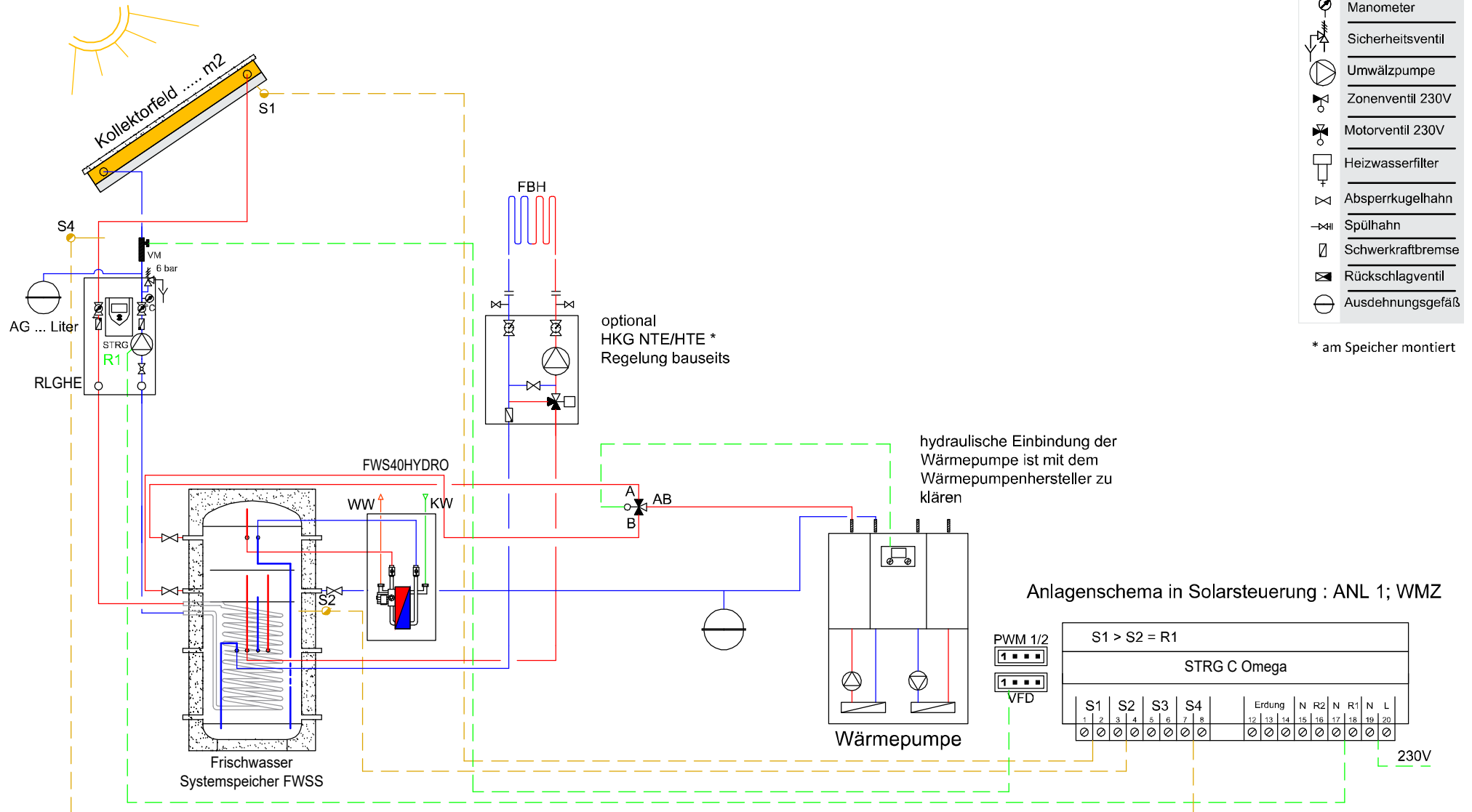

COMFORT Plus - Holzessel

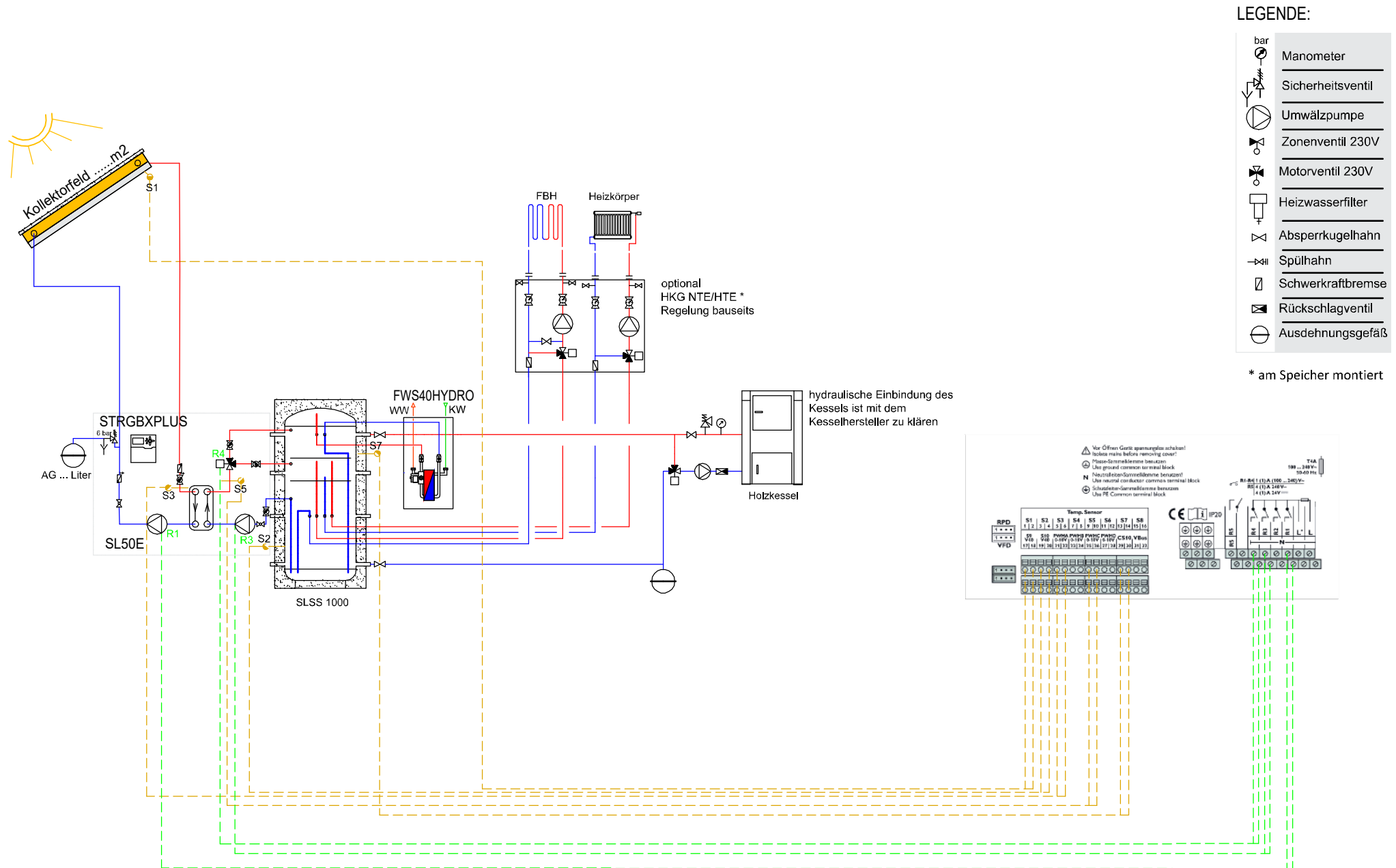

COMFORT Plus - Holz + Pool

LEGENDE:

	Manometer
	Sicherheitsventil
	Umwälzpumpe
	Zonenventil 230V
	Motorventil 230V
	Heizwasserfilter
	Absperrkugelhahn
	Spülhahn
	Schwerkraftbremse
	Rückschlagventil
	Ausdehnungsgefäß

* am Speicher montiert

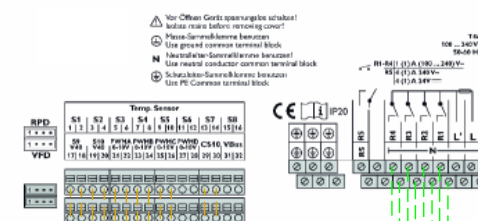
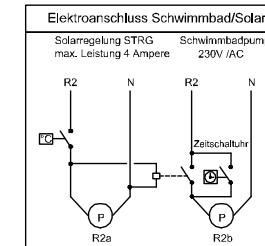
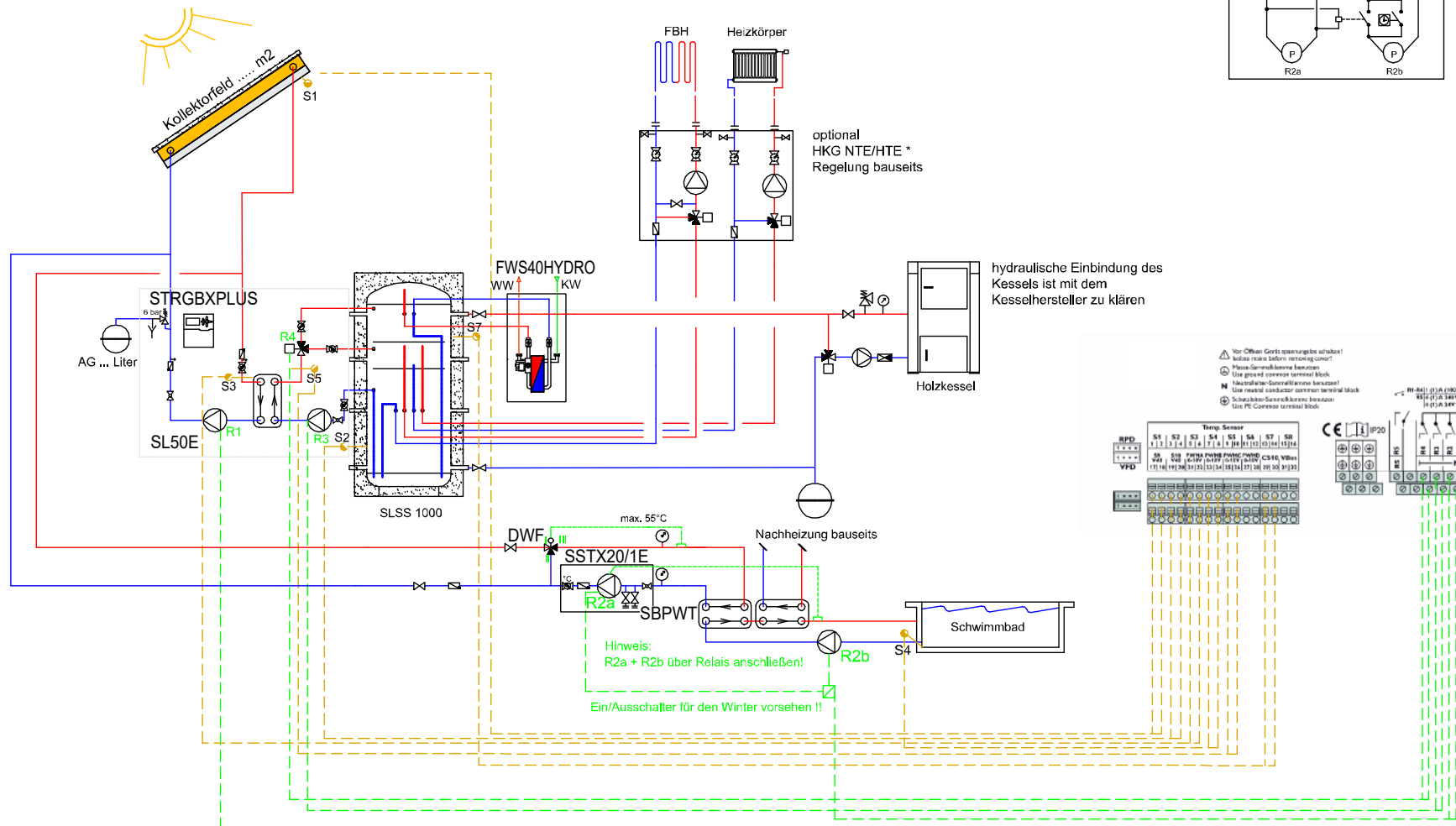

COMFORT Plus mit Wärmepumpe

