

## Manuel d'installation et d'utilisation Tableau de commande et carte électronique

Gas 220 Ace  
HMI T-control  
SCB-01  
SCB-10

## Cher client,

Merci d'avoir fait l'acquisition de cet appareil.

Nous vous invitons à lire attentivement la présente notice avant d'utiliser votre appareil. Conservez ce document dans un endroit adapté afin de pouvoir vous y référer ultérieurement. Pour garantir un fonctionnement sûr et efficace, nous vous recommandons de procéder régulièrement aux opérations d'entretien nécessaires. Notre service Après-Vente et notre équipe technique peuvent vous apporter leur aide dans ces opérations.

Nous espérons que vous profiterez de votre produit pendant de longues années.

# Table des matières

<b>1</b>	<b>Consignes de sécurité</b>	<b>5</b>
1.1	Responsabilités	5
1.1.1	Responsabilité du fabricant	5
1.1.2	Responsabilité de l'installateur	5
1.1.3	Responsabilité de l'utilisateur	5
<b>2</b>	<b>A propos de cette notice</b>	<b>6</b>
2.1	Symboles utilisés dans la notice	6
<b>3</b>	<b>Description du produit</b>	<b>7</b>
3.1	Description du tableau de commande	7
3.1.1	Composants du tableau de commande	7
3.1.2	Description du menu principal	7
3.2	Carte d'extension SCB-01	9
3.3	Carte d'extension SCB-10	9
<b>4</b>	<b>Instructions pour l'utilisateur</b>	<b>11</b>
4.1	Écran d'accueil	11
4.2	Configuration du circuit chauffage	11
4.3	Paramètres de l'eau chaude sanitaire	12
4.4	Paramètres d'affichage	12
4.5	Personnaliser le tableau de commande	13
4.5.1	Modifier les réglages de l'afficheur	13
4.5.2	Modifier le nom et le symbole d'une zone	13
4.5.3	Modifier le nom d'une activité	14
4.6	Modifier la température ambiante d'une zone	14
4.6.1	Changer le mode de fonctionnement d'une zone	14
4.6.2	Modifier temporairement la température ambiante	14
4.6.3	Utilisation du programme horaire pour contrôler la température ambiante	15
4.7	Modifier la température de l'eau chaude sanitaire	16
4.7.1	Modifier le mode de fonctionnement de l'eau chaude sanitaire	16
4.7.2	Augmenter temporairement la température de l'eau chaude sanitaire	16
4.7.3	Modifier les températures d'eau chaude de confort et réduite	16
4.7.4	Utilisation du programme horaire pour contrôler la température ECS	17
4.8	Activation des programmes de vacances pour toutes les zones	18
4.9	Mise en marche ou arrêt du chauffage central	18
4.10	Afficher le nom de l'installateur et son numéro de téléphone	18
<b>5</b>	<b>Instructions pour l'installateur</b>	<b>20</b>
5.1	Premier démarrage	20
5.2	Accéder au niveau Installateur	20
5.3	Configuration de l'installation au niveau installateur	20
5.3.1	Configurer les informations Installateur	21
5.3.2	Réglage des paramètres	21
5.3.3	Réglage de la courbe de chauffe	22
5.3.4	Activer le programme de séchage de la chape	22
5.4	Mise en service de l'installation	23
5.4.1	Menu Ramoneur	23
5.4.2	Enregistrer les réglages de mise en service	24
5.5	Entretien de l'installation	24
5.5.1	Afficher les notifications d'entretien	24
5.5.2	Affichage des valeurs mesurées	25
5.5.3	Afficher les informations sur la fabrication et le logiciel	25
5.5.4	Modifier temporairement la température de l'eau chaude sanitaire	26
5.6	Réinitialisation ou rétablissement des paramètres	26
5.6.1	Réinitialiser les numéros de configuration CN1 et CN2	26
5.6.2	Réaliser une détection automatique pour la matrice CAN	26
5.6.3	Rétablir les réglages de mise en service	27
5.6.4	Rétablir les réglages d'usine	27
<b>6</b>	<b>Avant l'installation</b>	<b>28</b>
6.1	Schémas de raccordement	28
6.1.1	Symboles utilisés	28
6.1.2	Réglages de la chaudière avec une carte SCB-10	29

6.1.3	Exemple de raccordement 1	30
6.1.4	Exemple de raccordement 2	31
6.1.5	Exemple de raccordement 3	32
6.1.6	Exemple de raccordement 4	33
6.1.7	Exemple de raccordement 5	35
6.1.8	Exemple de raccordement 6	37
6.1.9	Exemple de raccordement 10	40
6.1.10	Exemple de raccordement 11	42
6.1.11	Exemple de raccordement 12	45
6.1.12	Exemple de raccordement 14	47
6.1.13	Exemple de raccordement 16	49
<b>7</b>	<b>Installation</b>	<b>52</b>
7.1	Raccordements électriques	52
7.1.1	Raccordement des notifications d'état	52
7.1.2	Raccordement de la sortie 0-10 V	52
7.2	Raccordements électriques	52
7.2.1	Raccordement d'une vanne mélangeuse	52
7.2.2	Raccordement de la pompe avec un thermostat de protection	52
7.2.3	Raccordement d'une pompe d'eau chaude sanitaire (ECS)	53
7.2.4	Raccordement d'une sonde extérieure	53
7.2.5	Raccorder un connecteur de téléphone	53
7.2.6	Raccordement des thermostats d'ambiance par zone	53
7.2.7	Raccordement des sondes système	54
7.2.8	Raccordement de la sonde d'eau chaude sanitaire (ECS)	54
7.2.9	Raccordement des sondes de température de contact	54
7.2.10	Raccordement de l'anode du réservoir ballon	54
<b>8</b>	<b>Utilisation</b>	<b>55</b>
8.1	Réglage de la courbe de chauffe	55
8.2	Séchage de la chape	55
8.3	Protection antigel	56
8.4	Commande d'une cascade	57
8.4.1	Schéma pour une configuration en cascade simple avec SCB-10	58
8.5	Réglage de la fonction d'entrée 0-10 V sur la carte SCB-10	59
8.5.1	Régulation de la température analogique (°C)	59
8.5.2	Modulation analogique de la puissance	59
<b>9</b>	<b>Réglages</b>	<b>60</b>
9.1	Réglages de la carte d'extension SCB-01	60
9.2	Affichage des valeurs mesurées	61
9.2.1	Compteurs de la carte d'extension SCB-01	61
9.2.2	Signaux de la carte d'extension SCB-01	61
9.2.3	Etat et sous-état SCB-01	62
<b>10</b>	<b>En cas de dérangement</b>	<b>65</b>
10.1	Lire et effacer l'historique des erreurs	65

# 1 Consignes de sécurité

## 1.1 Responsabilités

---

### 1.1.1 Responsabilité du fabricant

---

Nos produits sont fabriqués dans le respect des exigences des différentes directives applicables. Ils sont de ce fait livrés avec le marquage **CE** et tous les documents nécessaires. Ayant le souci de la qualité de nos produits, nous cherchons en permanence à les améliorer. Nous nous réservons donc le droit de modifier les caractéristiques indiquées dans ce document.

Notre responsabilité en qualité de fabricant ne saurait être engagée dans les cas suivants :

- Non-respect des instructions d'installation et d'entretien de l'appareil.
- Non-respect des instructions d'utilisation de l'appareil.
- Défaut ou insuffisance d'entretien de l'appareil.

### 1.1.2 Responsabilité de l'installateur

---

L'installateur a la responsabilité de l'installation et de la première mise en service de l'appareil. L'installateur est tenu de respecter les instructions suivantes :

- Lire et respecter les instructions données dans les notices fournies avec l'appareil.
- Installer l'appareil conformément à la législation et aux normes actuellement en vigueur.
- Effectuer la première mise en service et toutes les vérifications nécessaires.
- Expliquer l'installation à l'utilisateur.
- Si un entretien est nécessaire, avertir l'utilisateur de l'obligation de contrôle et d'entretien de l'appareil.
- Remettre toutes les notices à l'utilisateur.

### 1.1.3 Responsabilité de l'utilisateur

---

Pour garantir le fonctionnement optimal de l'installation, vous devez respecter les consignes suivantes :

- Lire et respecter les instructions données dans les notices fournies avec l'appareil.
- Faire appel à un professionnel qualifié pour réaliser l'installation et effectuer la première mise en service.
- Se faire expliquer l'installation par l'installateur.
- Faire effectuer les contrôles et entretiens nécessaires par un professionnel qualifié.
- Conserver les notices en bon état et à proximité de l'appareil.

## 2 A propos de cette notice

### 2.1 Symboles utilisés dans la notice

---

Cette notice comporte des instructions spéciales, indiquées par des symboles spécifiques. Veillez à accorder une attention particulière partout où ces symboles sont utilisés.

**Attention**

Risque de dégâts matériels.

**Important**

Attention, informations importantes.

**Voir**

Référence à d'autres notices ou à d'autres pages de cette notice.

## 3 Description du produit

La chaudière Gas 220 Ace est livrée avec un ensemble tableau de commande / unité de commande / carte électronique de commande. Cette notice s'appuie sur les versions de logiciel et les données de navigation suivantes :

Tab.1 Versions de logiciel et données de navigation

	Nom affiché à l'écran	Version du logiciel
Chaudière <b>Gas 220 Ace</b>	FSB-WHB-HE-150-300	2.0
Tableau de commande <b>HMI T-control</b>	MK3	1.29
Carte <b>SCB-01</b>	SCB-01	1.2
Carte <b>SCB-10</b>	SCB-10	1.03

### 3.1 Description du tableau de commande

#### 3.1.1 Composants du tableau de commande

Fig.1 Composants du tableau de commande

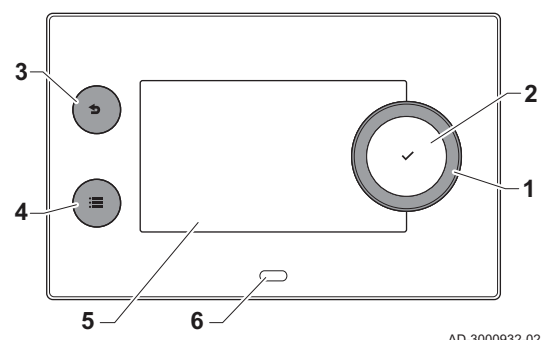

AD-3000932-02

- 1 Bouton rotatif pour sélectionner une icône, un menu ou un paramètre
- 2 Appuyer sur le bouton ✓ pour confirmer la sélection
- 3 Touche de retour ➡ :
  - **Brève pression sur un bouton** : Retour au niveau ou menu précédent
  - **Longue pression sur un bouton** : Retour à l'écran d'accueil
- 4 Touche de menu ≡ pour aller au menu principal
- 5 Écran
- 6 LED d'état

#### 3.1.2 Description du menu principal

Il est possible d'aller directement depuis n'importe quel menu au menu principal en appuyant sur le bouton menu ≡. Le nombre de menus accessibles dépend du niveau d'accès (utilisateur ou installateur).

- A Date et heure | Nom de l'écran (position courante dans le menu)
- B Menus disponibles
- C Brève explication du menu sélectionné

Fig.2 Éléments du menu principal

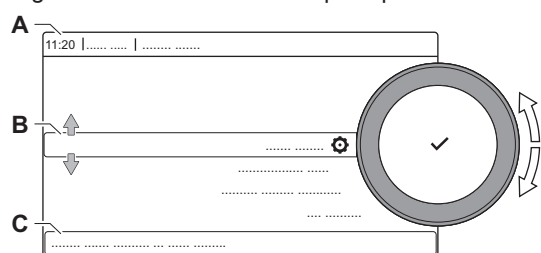

AD-3000935-02

Tab.2 Menus disponibles pour l'utilisateur 👤





























Description	Icône
Paramètres système	⚙️
Informations	i

Tab.3 Menus disponibles pour l'installateur 🛠️







Description	Icône
Configuration de l'installation	🛠️
Menu mise en service	🛠️
Menu Maintenance avancée	🛠️
Historique des erreurs	🛠️
Paramètres système	⚙️
Informations	i

### ■ Signification des icônes affichées à l'écran

Tab.4 Icônes

Icône	Désignation
	Menu Utilisateur : les paramètres de niveau utilisateur peuvent être configurés.
	Menu Installateur : les paramètres de niveau installateur peuvent être configurés.
	Menu Information : lire les différentes valeurs actuelles.
	Réglages système : les paramètres du système peuvent être configurés.
	Indicateur d'erreur.
	Indicateur de chaudière gaz.
	Le préparateur d'eau chaude sanitaire est raccordé.
	La sonde extérieure est raccordée.
	Numéro de chaudière dans un système en cascade.
	Le chauffe-eau solaire est en marche et le niveau de chauffe est affiché.
	La production de chauffage activée.
	La production de chauffage est désactivée.
	La production d'ECS est activée.
	La production d'ECS est désactivée.
	Le brûleur est allumé.
	Le brûleur est à l'arrêt.
	Niveau de puissance du brûleur (1 à 5 barres, chaque barre représentant 20 %).
	La pompe fonctionne.
	Indicateur de vanne à 3 voies.
	Affichage de la pression d'eau du système.
	Le mode Ramoneur est activé (pleine charge ou faible charge forcée pour la mesure de )
	Le mode économie d'énergie est activé.
	La suralimentation de l'ECS est activée.
	Le programme horaire est activé : La température ambiante est régulée par un programme horaire.
	Le mode manuel est activé : La température ambiante est réglée à une valeur fixe.
	L'écrasement temporaire du programme horaire est activé : La température ambiante est provisoirement modifiée.
	Le programme vacances (incluant la protection antigel) est actif : La température ambiante est réduite pendant les vacances pour économiser de l'énergie.
	La protection antigel est activée : Protéger du gel la chaudière et l'installation en hiver.
	Les coordonnées de l'installateur sont affichées ou peuvent être remplies.

Tab.5 Icônes - Zones

Icône	Désignation
	Icône toutes zones (groupes).
	Icône Séjour
	Icône Cuisine.
	Icône Chambre à coucher.
	Icône Bureau.
	Icône Cellier.

### 3.2 Carte d'extension SCB-01

Fig.3 Carte électronique SCB-01

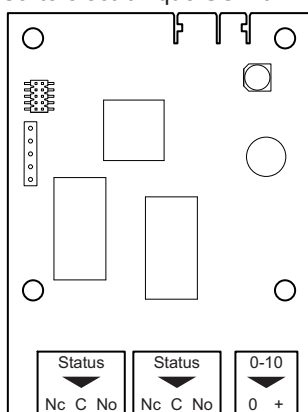

AD-3001514-01

La SCB-01 présente les caractéristiques suivantes :

- Deux contacts sans potentiel pour la notification d'état
- Raccordement de sortie 0–10 V pour une pompe PWM

Les cartes d'extension sont automatiquement reconnues par le boîtier de commande de la chaudière. Si les cartes d'extension sont retirées, la chaudière affiche un code d'erreur. Pour résoudre cette erreur, une détection automatique doit être effectuée après le retrait.

### 3.3 Carte d'extension SCB-10

La SCB-10 présente les caractéristiques suivantes :

- Commande de 2 zones (de mélange)
- Commande d'une troisième zone (de mélange) via une carte électronique en option
- Commande d'une zone d'eau chaude sanitaire (ECS)
- Configuration en cascade

Les cartes d'extension sont automatiquement reconnues par le boîtier de commande de la chaudière. Si les cartes d'extension sont retirées, la chaudière affiche un code d'erreur. Pour résoudre cette erreur, une détection automatique doit être effectuée après le retrait.

Fig.4 Carte électronique SCB-10

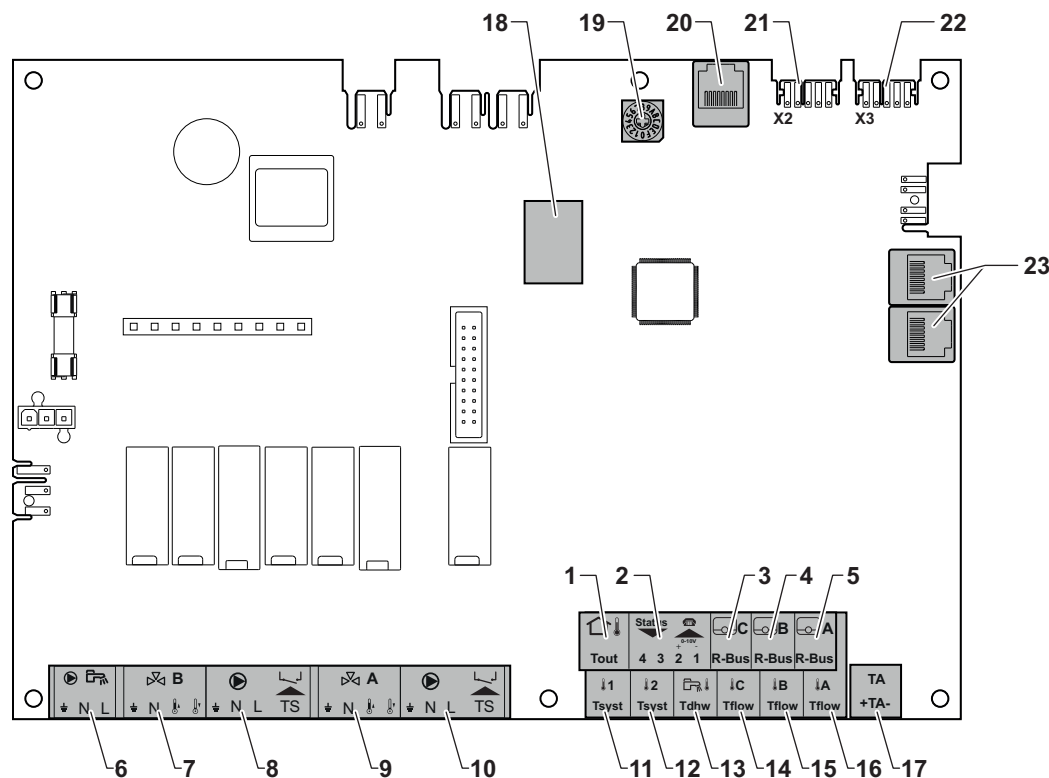

AD-3001210-01

- |   |                                 |    |   |
|---|---------------------------------|----|---|
| 1 | Sonde de température extérieure | 6  | Pompe préparateur d'eau chaude sanitaire    |
| 2 | Entrée programmable et 0-10 V   | 7  | Vanne mélangeuse - circuit B                |
| 3 | Sonde d'ambiance - circuit C    | 8  | Pompe et thermostat de sécurité - circuit B |
| 4 | Sonde d'ambiance - circuit B    | 9  | Vanne mélangeuse - circuit A                |
| 5 | Sonde d'ambiance - circuit A    | 10 | Pompe et thermostat de sécurité - circuit A |

### 3 Description du produit









- |           |                            |           |   |
|-----------|----------------------------|-----------|---|
| <b>11</b> | Sonde système 1            | <b>18</b> | Connecteurs Modbus  |
| <b>12</b> | Sonde système 2            | <b>19</b> | Roue de codage, permet de sélectionner un numéro de générateur dans la cascade en Mod-Bus |
| <b>13</b> | Sonde eau chaude sanitaire | <b>20</b> | Connecteur S-BUS  |
| <b>14</b> | Sonde départ - circuit C   | <b>21</b> | Connecteur d'extrémité pour raccordement L-BUS  |
| <b>15</b> | Sonde départ - circuit B   | <b>22</b> | Connecteur L-BUS  |
| <b>16</b> | Sonde départ - circuit A   | <b>23</b> | Connecteur S-BUS  |
| <b>17</b> | Anode à courant imposé     |           |   |

## 4 Instructions pour l'utilisateur







### 4.1 Écran d'accueil

Les icônes sur l'écran d'accueil permettent d'accéder rapidement aux menus correspondants. Utiliser le bouton rotatif pour passer au menu souhaité et appuyer sur le bouton ✓ pour confirmer la sélection. Toutes les options de modification possibles apparaissent sur l'afficheur (si un réglage ne peut être changé, **Non modifiable** s'affiche).







Tab.6 Icônes sélectionnables par l'utilisateur

Icône	Menu	Fonction
	Menu Information.	Affichage des différentes valeurs en cours.
	Indicateur d'erreur.	Lire les détails relatifs à l'erreur en cours. Dans le cas de certaines erreurs, l'icône  s'affiche avec les coordonnées de l'installateur (si elles ont été renseignées).
	Mode Vacances.	Définir la date de début et de fin des vacances, pendant lesquelles la température de l'eau chaude sanitaire et la température ambiante de toutes les zones seront abaissées.
	Indicateur de chaudière gaz.	Lire les détails relatifs aux brûleurs de la chaudière et mettre en marche ou arrêter la fonction de chauffage de la chaudière.
	Indicateur de pression d'eau.	Affiche la pression hydraulique. Remplir l'installation si la pression hydraulique est trop basse.
	Configuration des circuits de chauffage.	Configurer les réglages par circuit de chauffage.
	Réglage ECS.	Configurer les températures de l'eau chaude sanitaire.
	Réglage Sonde extérieure.	Configurer la régulation de température à l'aide de la sonde extérieure.

### 4.2 Configuration du circuit chauffage

Un menu de réglages utilisateur rapides existe pour chaque circuit de chauffage. Choisir le circuit chauffage à configurer en sélectionnant l'icône , , , , ,  ou 

Tab.7 Menu de configuration d'un circuit de chauffage







Icône	Menu	Fonction
	<b>Programmation</b>	Régler le mode de programmation et choisir un programme horaire déjà créé
	<b>Manuel</b>	Passer en mode manuel ; la consigne de température ambiante est réglée à une valeur fixe
	<b>Dérogation</b>	Passer en mode dérogation ; la consigne de température ambiante est provisoirement modifiée
	<b>Vacances</b>	Régler la date de début et de fin des vacances, pendant lesquelles les consignes de température ambiante seront abaissées.
	<b>Antigel</b>	Passer en mode hors gel ; la température ambiante minimum protège le système du gel
	<b>Entrer les températures des activités</b>	Régler la consigne de température ambiante pour chaque activité du programme horaire. Voir : Utilisation du programme horaire pour contrôler la température ambiante, page 15
	<b>Configuration de zone</b>	Accéder aux réglages de configuration du circuit de chauffage.

Tab.8 Menu étendu de configuration d'un circuit de chauffage  **Configuration de zone**

Menu	Fonction
Dérogation	Modifier provisoirement la température ambiante, si nécessaire
Mode Fct Circ	Sélectionner le mode de fonctionnement du chauffage : Programmation, manuel ou hors gel
ConsAmb Circ Manuel	Régler manuellement la température ambiante à une valeur fixe
Programme horaire chauffage	Créer un programme horaire (3 programmes maximum autorisés). Voir : Créer un programme horaire, page 15
Entrer les températures des activités	Régler la température ambiante pour chaque activité du programme horaire
Prog choisi	Sélectionner un programme horaire (3 options)
Programme vacances	Régler la date de début et de fin des vacances et la température réduite pour cette zone
Nom du circuit	Créer ou modifier le nom du circuit de chauffage
Symbole du circuit	Sélectionner l'icône du circuit de chauffage
Mode Fct Circ	Lire le mode de fonctionnement actuel du circuit de chauffage

### 4.3 Paramètres de l'eau chaude sanitaire



Tab.9 Configurer les paramètres de l'eau chaude sanitaire (ECS) en sélectionnant l'icône 

icône	Menu de sélection rapide ECS	Réglages
	Programmation	Régler le programme horaire pour contrôler la température ECS
	Manuel	Passer en mode manuel ; la température ECS est un réglage fixe
	Dérogation eau chaude sanitaire	Passer en mode dérogation : modifier provisoirement la température ECS
	Vacances	Définir la date de début et de fin des vacances, pendant lesquelles la température de l'eau chaude sanitaire sera abaissée
	Hors gel	Activer le mode hors gel pour protéger votre système du gel
	Consigne ECS Confort	Régler la température ECS maximale pour le programme horaire
	Configuration de zone	Configurer les réglages du circuit ECS

Tab.10 Menu étendu de configuration du circuit d'eau chaude sanitaire  **Configuration de zone**

Menu Configuration de zone	Réglages
Dérogation eau chaude sanitaire	Modifier provisoirement la température ECS, si nécessaire
Programme horaire ECS	Créer un programme horaire (3 programmes maximum autorisés)
Consignes ECS	Régler la température ECS pour le programme horaire
P ECS sélectionné	Sélectionner un programme horaire (3 options)
Programme vacances	Régler la date de début et de fin des vacances
Mode ECS	Sélectionner le mode de fonctionnement ECS Programmation, manuel ou hors gel

### 4.4 Paramètres d'affichage

Tab.11 Configurer les paramètres d'affichage en appuyant sur le bouton , puis en sélectionnant **Paramètres système** 

Menu Réglages du système	Réglages
Date et heure	Définir la date et l'heure actuelles.
Pays et langue	Sélectionner le pays et la langue.
Heure d'été	Activer ou désactiver l'heure d'été pour économiser de l'énergie pendant l'été
Contact de l'installateur	Saisir le nom et le numéro de téléphone de l'installateur
Noms des Activités chauffage	Créer les noms des activités du programme horaire

Menu Réglages du système	Réglages
Régler la luminosité de l'écran	Ajuster la luminosité de l'écran
Activer le clic	Activer ou désactiver le son du clic du bouton rotatif

## 4.5 Personnaliser le tableau de commande

### 4.5.1 Modifier les réglages de l'afficheur

1. Appuyer sur le bouton ☰.
2. Appuyer sur le bouton ✓ pour valider la sélection.
3. Utiliser le bouton rotatif pour sélectionner **Paramètres système** ⚙️.
4. Appuyer sur le bouton ✓ pour valider la sélection.
5. Exécuter l'une des opérations décrites dans le tableau ci-dessous :

Tab.12 Paramètres d'affichage

Menu Réglages du système	Réglages
Date et heure	Configurer la date et l'heure courantes.
Pays et langue	Sélectionner le pays et la langue
Heure d'été	Activer ou désactiver l'heure d'été
Contact de l'installateur	Afficher le nom et le numéro de téléphone de l'installateur
Noms des Activités chauffage	Créer les noms des activités du programme horaire
Régler la luminosité de l'écran	Ajuster la luminosité de l'écran
Activer le clic	Activer ou désactiver le son du clic du bouton rotatif
Informations de licence	Afficher les informations détaillées sur les licences des logiciels, des cartes électroniques et des plates-formes

### 4.5.2 Modifier le nom et le symbole d'une zone

Les zones portent le symbole et le nom de l'usine. On peut modifier le nom et le symbole d'une zone.

1. Sélectionner l'icône de la zone à modifier.
2. Appuyer sur le bouton ✓ pour valider la sélection.
3. Utiliser le bouton rotatif pour sélectionner **Configuration de zone** ⚙️.
4. Appuyer sur le bouton ✓ pour valider la sélection.
5. Utiliser le bouton rotatif pour sélectionner **Nom du circuit**.
6. Appuyer sur le bouton ✓ pour valider la sélection.
  - ⇒ Un clavier alphanumérique s'affiche.
7. Modifier le nom de la zone (20 caractères maximum):
  - 7.1. Utiliser le bouton rotatif pour sélectionner une lettre, un nombre ou une action.
  - 7.2. Sélectionner ← pour supprimer une lettre, un chiffre ou un symbole.
  - 7.3. Appuyer sur le bouton ✓ pour confirmer ou pour répéter une lettre, un nombre ou un symbole.
  - 7.4. Sélectionner ␣ pour ajouter un espace.

Fig.5 Sélection d'une lettre

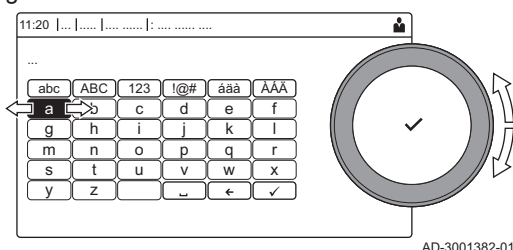
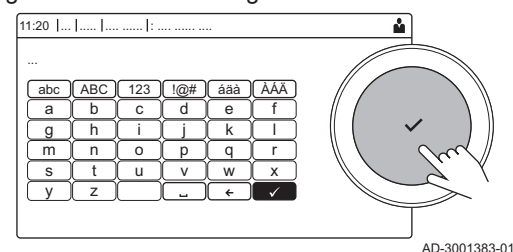

Fig.6 Confirmer le signe



8. Sélectionner le symbole ✓ à l'écran une fois que le nom est complet.
9. Appuyer sur le bouton ✓ pour valider la sélection.
10. Utiliser le bouton rotatif pour sélectionner **Symbole du circuit**.
11. Appuyer sur le bouton ✓ pour valider la sélection.
  - ⇒ Toutes les icônes disponibles apparaissent sur l'afficheur.
12. Sélectionner la zone ou le symbole souhaité à l'aide du bouton rotatif.
13. Appuyer sur le bouton ✓ pour valider la sélection.

### 4.5.3 Modifier le nom d'une activité

Il est possible de modifier le nom des activités dans le programme horaire.

1. Appuyer sur le bouton ☰.
2. Utiliser le bouton rotatif pour sélectionner **Paramètres système** ⚙️.
3. Appuyer sur le bouton ✓ pour valider la sélection.
4. Utiliser le bouton rotatif pour sélectionner **Noms des Activités chauffage**.
5. Appuyer sur le bouton ✓ pour valider la sélection.  
⇒ Une liste de 6 activités et leurs noms standard est affichée :

<b>Activité 1</b>	Réduit
<b>Activité 2</b>	Confort
<b>Activité 3</b>	Absence
<b>Activité 4</b>	Matin
<b>Activité 5</b>	Soirée
<b>Activité 6</b>	Réglable

6. Utiliser le bouton rotatif pour sélectionner une activité.
7. Appuyer sur le bouton ✓ pour valider la sélection.  
⇒ Un clavier alphanumérique s'affiche.
8. Modifier le nom de l'activité :
  - 8.1. Appuyer sur le bouton rotatif ✓ pour copier une lettre, un chiffre ou un symbole.
  - 8.2. Sélectionner ← pour supprimer une lettre, un chiffre ou un symbole.
  - 8.3. Sélectionner ⏏ pour ajouter un espace.
9. Sélectionner le symbole ✓ à l'écran une fois que le nom est complet.
10. Appuyer sur le bouton ✓ pour valider la sélection.

## 4.6 Modifier la température ambiante d'une zone

### 4.6.1 Changer le mode de fonctionnement d'une zone

Pour réguler la température ambiante dans les différentes pièces de la maison, on peut choisir parmi les 5 modes de fonctionnement suivants :

1. Sélectionner l'icône de la zone à modifier.
2. Appuyer sur le bouton ✓ pour valider la sélection.  
⇒ Le menu **Sélection rapide d'une zone** s'affiche.
3. Utiliser le bouton rotatif pour sélectionner le mode de fonctionnement souhaité :

Tab.13 Modes de fonctionnement

Icône	Mode	Description
	<b>Programmation</b>	La température ambiante est régulée par un programme horaire
	<b>Manuel</b>	La température ambiante est réglée à une valeur fixe
	<b>Dérogation</b>	La température ambiante est provisoirement modifiée
	<b>Vacances</b>	La température ambiante est réduite pendant les vacances pour économiser de l'énergie
	<b>Antigel</b>	Protéger du gel la chaudière et l'installation en hiver

4. Appuyer sur le bouton ✓ pour valider la sélection.

### 4.6.2 Modifier temporairement la température ambiante

Quel que soit le mode de fonctionnement sélectionné pour une zone, il est possible de modifier la température ambiante pendant une courte durée. À l'expiration de cette durée, le mode de fonctionnement sélectionné reprend.

**i Important**  
La température ambiante ne peut être réglée de cette manière que si une sonde de température ou un thermostat est installé.

1. Sélectionner l'icône de la zone à modifier.
2. Appuyer sur le bouton ✓ pour valider la sélection.
3. Utiliser le bouton rotatif pour sélectionner **Dérogation**.
4. Appuyer sur le bouton ✓ pour valider la sélection.
5. Définir la durée en heures et en minutes.
6. Appuyer sur le bouton ✓ pour valider la sélection.
7. Régler la température ambiante temporaire.
8. Appuyer sur le bouton ✓ pour valider la sélection.  
⇒ Le menu **Dérogation** affiche la durée et la température temporaire.

#### 4.6.3 Utilisation du programme horaire pour contrôler la température ambiante

##### ■ Créer un programme horaire

Un programme horaire permet de faire varier la température ambiante en fonction de l'heure et du jour. La température ambiante est liée à l'activité du programme horaire.

**i Important**  
Il est possible de créer jusqu'à trois programmes horaires par zone. Par exemple, vous pouvez créer un programme pour une semaine avec des heures de travail normales et un programme pour une semaine pendant laquelle vous êtes chez vous la majorité du temps.

1. Sélectionner l'icône de la zone à modifier.
2. Appuyer sur le bouton ✓ pour valider la sélection.
3. Utiliser le bouton rotatif pour sélectionner **Configuration de zone**.
4. Appuyer sur le bouton ✓ pour valider la sélection.
5. Utiliser le bouton rotatif pour sélectionner **Programme horaire chauffage**.
6. Appuyer sur le bouton ✓ pour valider la sélection.
7. Utiliser le bouton rotatif pour sélectionner le programme horaire que vous souhaitez modifier. **Programme 1**, **Programme 2** ou **Programme 3**.
8. Appuyer sur le bouton ✓ pour valider la sélection.  
⇒ Les activités programmées le lundi sont affichées. La dernière activité programmée d'un jour est active jusqu'à la première activité du jour suivant. Au premier démarrage, tous les jours de la semaine ont des activités standard ; **Confort** commençant à 6h00 et **Réduit** commençant à 22h00.
9. Utiliser le bouton rotatif pour sélectionner le jour de la semaine que vous souhaitez modifier.

Fig.7 Jour de la semaine

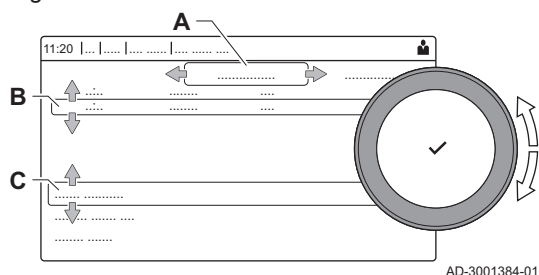

- A Jour de la semaine
- B Vue d'ensemble des activités programmées
- C Liste des actions
10. Exécuter les actions suivantes, si nécessaire :
  - 10.1. **Modifier** l'heure de début et/ou le contenu d'une activité programmée.
  - 10.2. **Ajouter** une nouvelle activité.
  - 10.3. **Supprimer** une activité programmée (sélectionner l'activité **Supprimer**).
  - 10.4. **Copier** les activités programmées un jour de la semaine vers d'autres jours.
  - 10.5. **Modifier la température** liée à une activité.

##### ■ Activer un programme horaire

Pour utiliser un programme horaire, il faut activer le mode de fonctionnement **Programmation**. Cette activation s'effectue séparément pour chaque zone.

1. Sélectionner l'icône de la zone à modifier.
2. Appuyer sur le bouton ✓ pour valider la sélection.
3. Utiliser le bouton rotatif pour sélectionner  **Programmation**.
4. Appuyer sur le bouton ✓ pour valider la sélection.
5. Utiliser le bouton rotatif pour sélectionner le programme horaire **Programme 1**, **Programme 2** ou **Programme 3**.
6. Appuyer sur le bouton ✓ pour valider la sélection.





## 4.7 Modifier la température de l'eau chaude sanitaire

### 4.7.1 Modifier le mode de fonctionnement de l'eau chaude sanitaire

Pour la production d'eau chaude, on peut choisir l'un des 5 modes de fonctionnement suivants :

1. Sélectionner l'icône .
2. Appuyer sur le bouton ✓ pour valider la sélection.  
⇒ Le menu **Sélection rapide ECS** s'affiche.
3. Utiliser le bouton rotatif pour sélectionner le mode de fonctionnement souhaité :

Tab.14 Modes de fonctionnement ECS

Icône	Mode	Description
	<b>Programmation</b>	La température de l'eau chaude sanitaire est contrôlée par un programme horaire
	<b>Manuel</b>	La température de l'eau chaude sanitaire est réglée à une valeur fixe
	<b>Dérogation eau chaude sanitaire</b>	La température de l'eau chaude sanitaire est provisoirement augmentée
	<b>Vacances</b>	La température de l'eau chaude sanitaire est réduite pendant les vacances pour économiser de l'énergie
	<b>Antigel</b>	Protéger du gel la chaudière et l'installation en hiver

4. Appuyer sur le bouton ✓ pour valider la sélection.



### 4.7.2 Augmenter temporairement la température de l'eau chaude sanitaire

Quel que soit le mode de fonctionnement sélectionné pour la production d'eau chaude sanitaire, il est possible d'augmenter la température de l'eau chaude sanitaire pendant une courte durée. À l'expiration de cette durée, la température de l'eau chaude revient au point de consigne **Réduit**.



#### Important

La température de l'eau chaude sanitaire ne peut être réglée de cette manière que si une sonde d'eau chaude sanitaire est installée.

1. Sélectionner l'icône .
2. Appuyer sur le bouton ✓ pour valider la sélection.
3. Utiliser le bouton rotatif pour sélectionner  **Dérogation eau chaude sanitaire**.
4. Appuyer sur le bouton ✓ pour valider la sélection.
5. Définir la durée en heures et en minutes.
6. Appuyer sur le bouton ✓ pour valider la sélection.  
⇒ La température augmente jusqu'à la **Consigne ECS Confort**.

### 4.7.3 Modifier les températures d'eau chaude de confort et réduite

Il est possible de modifier les températures d'eau chaude de confort et réduite dans le programme horaire.

1. Sélectionner l'icône [🏠].
2. Sélectionner ⚙️ **Configuration de zone > Consignes ECS**.
3. Sélectionner la consigne ECS à modifier.
  - 3.1. **Consigne ECS Confort** : La température ECS à laquelle la production d'eau chaude est mise en marche.
  - 3.2. **Consigne ECS Réduit** : La température ECS à laquelle la production d'eau chaude est arrêtée.
4. Modifier la température du point de consigne sélectionné

#### 4.7.4 Utilisation du programme horaire pour contrôler la température ECS

##### ■ Créer un programme horaire

Un programme horaire permet de faire varier la température de l'eau chaude sanitaire en fonction de l'heure et du jour. La température d'eau chaude sanitaire est liée à l'activité du programme horaire.



##### Important

Vous pouvez créer jusqu'à trois programmes horaires. Par exemple, vous pouvez créer un programme pour une semaine avec des heures de travail normales et un programme pour une semaine pendant laquelle vous êtes chez vous la majorité du temps.

1. Sélectionner l'icône [🏠].
2. Appuyer sur le bouton ✓ pour valider la sélection.
3. Utiliser le bouton rotatif pour sélectionner ⚙️ **Configuration de zone**.
4. Appuyer sur le bouton ✓ pour valider la sélection.
5. Utiliser le bouton rotatif pour sélectionner **Programme horaire ECS**.
6. Utiliser le bouton rotatif pour sélectionner le programme horaire que vous souhaitez modifier. **Programme 1**, **Programme 2** ou **Programme 3**.
7. Appuyer sur le bouton ✓ pour valider la sélection.
  - ⇒ Les activités programmées le lundi sont affichées. La dernière activité programmée d'un jour est active jusqu'à la première activité du jour suivant. Les activités programmées sont affichées. Au premier démarrage, tous les jours de la semaine ont des activités standard ; **Confort** commençant à 6h00 et **Réduit** commençant à 22h00.
8. Utiliser le bouton rotatif pour sélectionner le jour de la semaine que vous souhaitez modifier.

A Jour de la semaine

B Vue d'ensemble des activités programmées

C Liste des actions

9. Exécuter les actions suivantes, si nécessaire :
  - 9.1. **Modifier** l'heure de début et/ou le contenu d'une activité programmée.
  - 9.2. **Ajouter** une nouvelle activité.
  - 9.3. **Supprimer** une activité programmée (sélectionner l'activité **Supprimer**).
  - 9.4. **Copier** les activités programmées un jour de la semaine vers d'autres jours.
  - 9.5. **Modifier la température** liée à une activité.

##### ■ Activer un programme horaire ECS

Pour utiliser un programme horaire ECS, il faut activer le mode de fonctionnement **Programmation**. Cette activation s'effectue séparément pour chaque zone.

1. Sélectionner l'icône [🏠].
2. Appuyer sur le bouton ✓ pour valider la sélection.
3. Utiliser le bouton rotatif pour sélectionner 🗓️ **Programmation**.
4. Appuyer sur le bouton ✓ pour valider la sélection.

Fig.8 Jour de la semaine

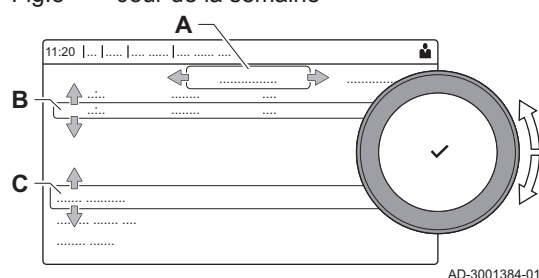

5. Utiliser le bouton rotatif pour sélectionner le programme horaire ECS **Programme 1**, **Programme 2** ou **Programme 3**.
6. Appuyer sur le bouton ✓ pour valider la sélection.

#### 4.8 Activation des programmes de vacances pour toutes les zones

Si vous vous absentez pour des vacances, la température ambiante et la température de l'eau chaude sanitaire peuvent être réduites pour économiser de l'énergie. La procédure suivante permet d'activer le mode vacances pour toutes les zones et pour la température d'eau chaude sanitaire.

1. Sélectionner l'icône [🏠].
2. Appuyer sur le bouton ✓ pour valider la sélection.  
⇒ Le menu **Programme vacances** s'affiche.
3. Utiliser le bouton rotatif pour sélectionner **Date de début des vacances**.
4. Appuyer sur le bouton ✓ pour valider la sélection.  
⇒ La date actuelle est affichée comme date de début de vos vacances.
5. Si nécessaire, modifier la date de début.
6. Appuyer sur le bouton ✓ pour valider la sélection.
7. Utiliser le bouton rotatif pour sélectionner **Date de fin des vacances**.
8. Appuyer sur le bouton ✓ pour valider la sélection.  
⇒ Le jour suivant la date de début de vos vacances est affiché.
9. Si nécessaire, modifier la date de fin.
10. Appuyer sur le bouton ✓ pour valider la sélection.
11. Utiliser le bouton rotatif pour sélectionner **Consigne ambiance du circuit en période de vacances**.
12. Appuyer sur le bouton ✓ pour valider la sélection.  
⇒ La température ambiante pendant la période de vacances est affichée.
13. Si nécessaire, modifier la température.
14. Appuyer sur le bouton ✓ pour valider la sélection.  
Vous pouvez réinitialiser ou annuler le programme de vacances en sélectionnant **Réinitialiser** dans le menu du mode vacances.

#### 4.9 Mise en marche ou arrêt du chauffage central

Il est possible d'arrêter la fonction de chauffage central de la chaudière, pour économiser de l'énergie, par exemple pendant la période estivale.

1. Sélectionner l'icône [🔥].
2. Appuyer sur le bouton ✓ pour valider la sélection.
3. Utiliser le bouton rotatif pour sélectionner **Chauffage on/off**.
4. Appuyer sur le bouton ✓ pour valider la sélection.
5. Utiliser le bouton rotatif pour sélectionner le réglage suivant :
  - 5.1. **Off** pour arrêter la fonction de chauffage central.
  - 5.2. **On** pour remettre en marche la fonction de chauffage central.



##### Important

La protection antigel n'est pas disponible lorsque la fonction chauffage central est arrêtée.

6. Appuyer sur le bouton ✓ pour valider la sélection.

#### 4.10 Afficher le nom de l'installateur et son numéro de téléphone

L'installateur peut indiquer son nom et son numéro de téléphone dans le tableau de commande. Vous pouvez afficher ces informations lorsque vous voulez contacter l'installateur.

1. Appuyer sur le bouton ☰.
2. Appuyer sur le bouton ✓ pour valider la sélection.
3. Sélectionner **Paramètres système** ⚙️

4. Appuyer sur le bouton ✓ pour valider la sélection.
5. Sélectionner **Contact de l'installateur**
6. Appuyer sur le bouton ✓ pour valider la sélection.  
⇒ Le nom et le numéro de téléphone de l'installateur sont affichés.

## 5 Instructions pour l'installateur

### 5.1 Premier démarrage





Menu de mise en service	Message	Réglage
Affichage automatique après première installation et démarrage de la chaudière	Sélectionner le pays	Pays dans lequel la chaudière est installée
	Sélectionner la langue	Langue préférée
	Activer l'heure d'été	OFF
	Date et heure	Année/Mois/Jour

### 5.2 Accéder au niveau Installateur

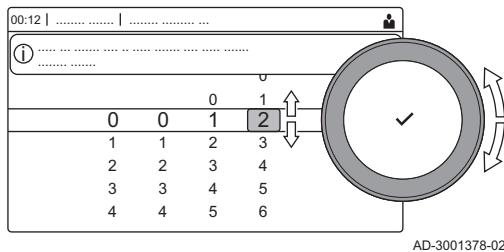
Certains paramètres susceptibles d'influer sur le fonctionnement de la chaudière sont protégés par un code d'accès. Seul l'installateur est autorisé à modifier ces paramètres.

Fig.9 Niveau installateur





1. Sélectionner l'icône [  ].
2. Appuyer sur le bouton ✓ pour valider la sélection.
3. Sélectionner le code à l'aide du bouton rotatif : **0012**.
4. Appuyer sur le bouton ✓ pour valider la sélection.
  - ⇒ Lorsque le niveau installateur est activé, l'état de l'icône [  ] passe de **Arrêt** à **Marche**.
5. Pour quitter le niveau installateur, sélectionner l'icône [  ] .
6. Utiliser le bouton rotatif pour sélectionner **Confirmer** ou **Annuler**.
7. Appuyer sur le bouton ✓ pour valider la sélection.
  - ⇒ Lorsque le niveau installateur est désactivé, l'état de l'icône [  ] passe de **Marche** à **Arrêt**.

Lorsque le tableau de commande n'est pas utilisé pendant 30 minutes, le niveau installateur est désactivé automatiquement.







### 5.3 Configuration de l'installation au niveau installateur

Configurer l'installation en appuyant sur le bouton ≡, puis en sélectionnant **Configuration de l'installation**  . Sélectionner l'unité de commande ou la carte électronique à configurer.

Tab.15 FSB-WHB-HE-150-300

Icône	Zone ou fonction	Description
	CIRCA / CH	Circuit chauffage
	Chaud. Commerciale	Chaudière gaz
	Chaudière gaz	Chaudière gaz

Tab.16 SCB-10

Icône	Zone ou fonction	Description
	CIRCA	Circuit chauffage A
	CIRCB	Circuit chauffage B
	DHW	Circuit d'eau chaude sanitaire externe
	CIRCC	Circuit chauffage C
-	Entrée 0-10V	Signal d'entrée 0-10 V
-	Entrée digitale	Signal d'entrée numérique
-	Entrée analogique	Signal d'entrée analogique
	Gestion product. B	Gestion de plusieurs chaudières en cascade
	Programme horaire ballon tampon	Activer un ballon tampon avec une ou deux sondes

Icône	Zone ou fonction	Description
🏠	Temp. exterieure	Sonde extérieure
-	Status de l'appareil	Information d'état de la carte électronique SCB-10

Tab.17 Configuration d'une zone ou fonction sur la carte FSB-WHB-HE-150-300 ou SCB-10

Paramètres, compteurs et signaux	Description
Paramètres	Régler les paramètres au niveau installateur
Compteurs	Lire les compteurs au niveau installateur
Signaux	Lire les signaux au niveau installateur
Para. Avancés	Régler les paramètres au niveau installateur avancé
Cpt. Avancés	Lire les compteurs au niveau installateur avancé
Sign. Avancés	Lire les signaux au niveau installateur avancé

### 5.3.1 Configurer les informations Installateur

Vous pouvez enregistrer votre nom et votre numéro de téléphone dans le tableau de commande pour que l'utilisateur puisse les afficher.

1. Appuyer sur le bouton ☰.
2. Utiliser le bouton rotatif pour sélectionner **Paramètres système** ⚙️.
3. Appuyer sur le bouton ✓ pour valider la sélection.
4. Utiliser le bouton rotatif pour sélectionner **Contact de l'installateur**.
5. Appuyer sur le bouton ✓ pour valider la sélection.
6. Saisir les données suivantes :

Nom installateur	Nom de l'installateur
Tél. installateur	Numéro de téléphone de l'installateur

### 5.3.2 Réglage des paramètres

Pour configurer l'installation, vous pouvez modifier les paramètres et les réglages de l'appareil et des tableaux de commande, sondes, etc. raccordés.

1. Appuyer sur le bouton ☰.
2. Utiliser le bouton rotatif pour sélectionner **Configuration de l'installation**.
3. Appuyer sur le bouton ✓ pour valider la sélection.
4. Utiliser le bouton rotatif pour sélectionner la zone ou l'appareil à configurer.
5. Appuyer sur le bouton ✓ pour valider la sélection.
6. Utiliser le bouton rotatif pour sélectionner **Paramètres, compteurs et signaux**.
7. Appuyer sur le bouton ✓ pour valider la sélection.
8. Utiliser le bouton rotatif pour sélectionner **Paramètres** pour modifier un paramètre.
9. Appuyer sur le bouton ✓ pour valider la sélection.
10. Selon disponibilité, sélectionner **Para. Avancés** pour modifier un paramètre au niveau installateur avancé.

Fig.10 Paramètres, compteurs et signaux

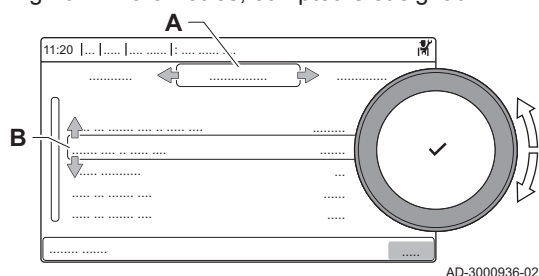

- A** - Paramètres  
 - Compteurs  
 - Signaux  
 - Para. Avancés  
 - Cpt. Avancés  
 - Sign. Avancés
- B** Liste des réglages ou valeurs

L'unité de commande de la chaudière est paramétrée pour les systèmes de chauffage central les plus courants. Ces paramètres garantissent le fonctionnement efficace de la plupart des systèmes de chauffage central. L'utilisateur ou l'installateur peut optimiser les paramètres selon les besoins.



**Attention**

La modification des réglages d'usine peut avoir un impact négatif sur le fonctionnement de la chaudière.

**5.3.3 Réglage de la courbe de chauffe**

Si une sonde extérieure est raccordée à l'installation, la relation entre la température extérieure et la température de départ du chauffage central est commandée par une courbe de chauffe. Cette courbe peut être ajustée selon les exigences de l'installation.

1. Sélectionner l'icône de la zone à configurer.
2. Appuyer sur le bouton ✓ pour valider la sélection.
3. Utiliser le bouton rotatif pour sélectionner **Stratégie régulation**.
4. Appuyer sur le bouton ✓ pour valider la sélection.
5. Utiliser le bouton rotatif pour sélectionner le réglage **En fonction T. ext.** ou **En fnct T.ext&T.amb.**
6. Appuyer sur le bouton ✓ pour valider la sélection.  
⇒ L'option **Courbe de chauffe** s'affiche dans le menu **Réglage Circuit de Chauffage**.
7. Utiliser le bouton rotatif pour sélectionner **Courbe de chauffe**.
8. Appuyer sur le bouton ✓ pour valider la sélection.  
⇒ Un graphique représentant la courbe de chauffe s'affiche.
9. Ajuster les paramètres suivants :

Fig.11 Courbe de chauffe

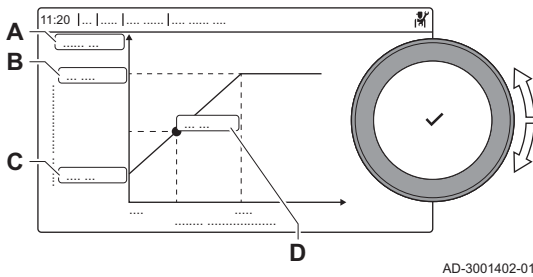

Tab.18 Réglages

<b>A</b>	<b>Pente :</b>	Pente de la courbe de chauffe : • Circuit plancher chauffant : pente entre 0,4 et 0,7 • Circuit de radiateurs : pente à environ 1,5
<b>B</b>	<b>Max :</b>	Température maximale du circuit de chauffage
<b>C</b>	<b>Pied :</b>	Consigne de température ambiante
<b>D</b>	xx°C ; xx°C	Relation entre la température de départ du circuit de chauffage et la température extérieure. Cette information est visible sur toute la pente.

**5.3.4 Activer le programme de séchage de la chape**

Le programme de séchage de la chape réduit le temps de séchage d'une chape fraîchement coulée. Tous les jours à minuit, la consigne de température est recalculée et le nombre de jours est diminué.

1. Sélectionner le pavé de la zone dans laquelle se situe la chape.
2. Sélectionner **Séchage de chape**.
3. Régler les paramètres suivants :

1	<b>Séchage chape circ</b>	Nombre de jours nécessaires au séchage
2	<b>T. démarrage séchage</b>	Température de début du programme de séchage de la chape
3	<b>T. arrêt séchage</b>	Température de fin du programme de séchage de la chape

⇒ Le programme de séchage de la chape commence et se poursuivra pendant le nombre de jours sélectionné.

Fig.12 Programme de séchage de la chape

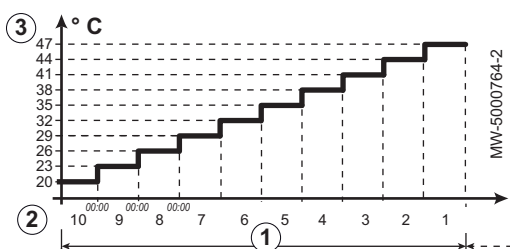

## 5.4 Mise en service de l'installation

Le menu de mise en service affiche les sous-menus et les tests nécessaires pour la mise en service de l'appareil.

1. Appuyer sur le bouton .
2. Sélectionner **Menu mise en service**.
3. Sélectionner le sous-menu avec les paramètres à modifier ou le test à effectuer.

### 5.4.1 Menu Ramoneur

Sélectionner l'icône  pour ouvrir le menu Ramoneur. Le menu **choix de mode de test** s'affiche :

- A choix de mode de test  
B Mode test de charge

Fig.13 Test de charge

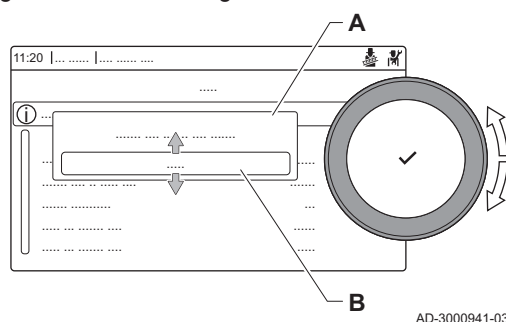

AD-3000941-03

Tab.19 Tests de charge dans le menu Ramoneur 

Modifier le mode test de charge	Réglages
Arrêt	Aucun test
Puissance mini	Test à charge partielle
Puissance maxi Chauffage	Test à pleine charge pour le mode chauffage
Puissance maxi ECS	Test à pleine charge pour le mode chauffage + eau chaude sanitaire

Tab.20 Réglages du test de charge

Menu Test de charge	Réglages
État Mode Cheminée	Sélectionner le test de charge pour démarrer le test.
T Départ	Lire la température de départ du chauffage
T retour	Lire la température de retour du chauffage
Vitesse ventilateur	Lire la vitesse de ventilateur réelle
Courant d'ionisation	Lire le courant de flamme réel
Vit ventil max CC	Ajuster la vitesse maximum du ventilateur en mode chauffage
Vit min ventil	Ajuster la vitesse minimum du ventilateur en mode chauffage + eau chaude sanitaire
Vit ventil démarrage	Ajuster la vitesse départ du ventilateur

#### ■ Réalisation du test à pleine charge

1. Sélectionner l'icône .  
⇒ Le menu **choix de mode de test** s'affiche.

Fig.14 Test à pleine charge

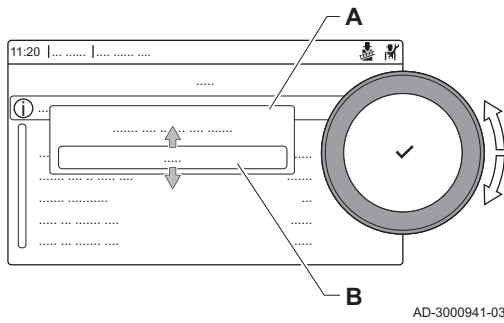

AD-3000941-03

2. Sélectionner le test **Puissance maxi Chauffage**.

- A choix de mode de test
- B Puissance maxi Chauffage

- ⇒ Le test à pleine charge commence. Le menu affiche le mode de test de charge sélectionné et l'icône apparaît en haut à droite de l'écran.
- 3. Contrôler les réglages du test de charge et les ajuster si nécessaire.
- ⇒ Seuls les paramètres affichés en gras peuvent être modifiés.

Fig.15 Test à charge partielle

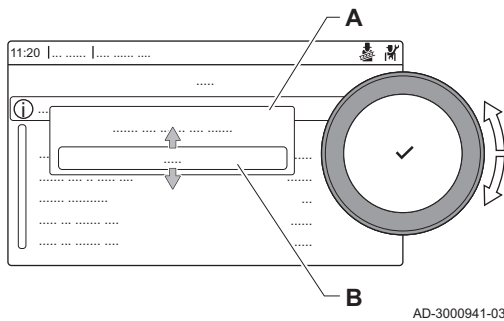

AD-3000941-03

### ■ Réalisation du test à charge partielle

1. Si le test à pleine charge est toujours en cours, appuyer sur le bouton pour modifier le mode de test de charge.
2. Si le test à pleine charge est terminé, sélectionner l'icône pour redémarrer le menu Ramoneur.

- A choix de mode de test
- B Puissance mini

3. Sélectionner le test **Puissance mini** dans le menu **choix de mode de test**.
- ⇒ Le test à charge partielle commence. Le menu affiche le mode de test de charge sélectionné et l'icône apparaît en haut à droite de l'écran.
4. Contrôler les réglages du test de charge et les ajuster si nécessaire.
- ⇒ Seuls les paramètres affichés en gras peuvent être modifiés.
5. Mettre fin au test à charge partielle en appuyant sur le bouton .
- ⇒ Le message **Le test s'est arrêté** est affiché.

### 5.4.2 Enregistrer les réglages de mise en service

Vous pouvez enregistrer tous les réglages actuels dans le tableau de commande. Ces réglages peuvent être restaurés si nécessaire, par exemple après le remplacement de l'unité de commande.

1. Appuyer sur le bouton .
2. Utiliser le bouton rotatif pour sélectionner **Menu Maintenance avancée**.
3. Appuyer sur le bouton pour valider la sélection.
4. Utiliser le bouton rotatif pour sélectionner **Sauvegarder réglages de mise en service**.
5. Appuyer sur le bouton pour valider la sélection.
6. Sélectionner **Confirmer** pour enregistrer les réglages.

Si les réglages de mise en service ont été enregistrés, l'option **Retour aux réglages de mise en service** devient disponible dans le **Menu Maintenance avancée**.

## 5.5 Entretien de l'installation

### 5.5.1 Afficher les notifications d'entretien

Lorsqu'une notification d'entretien s'affiche à l'écran, vous pouvez afficher les détails de la notification.

1. Sélectionner l'icône .
2. Appuyer sur le bouton pour valider la sélection.
- ⇒ Le menu **Message de maintenance** s'affiche.
3. Utiliser le bouton rotatif pour sélectionner le paramètre ou la valeur à afficher.

### 5.5.2 Affichage des valeurs mesurées

Le boîtier de commande enregistre en continu diverses valeurs de la chaudière et des sondes branchées. Ces valeurs apparaissent sur le tableau de commande de la chaudière.

Fig.16 Niveau installateur

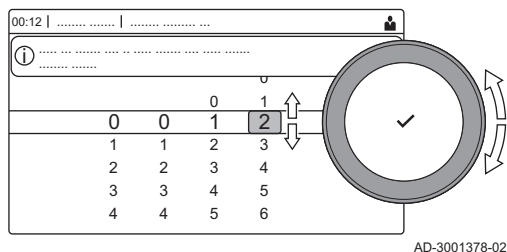

AD-3001378-02

1. Sélectionner l'icône [ ].
2. Appuyer sur le bouton ✓ pour valider la sélection.
3. Sélectionner le code à l'aide du bouton rotatif : **0012**.
4. Appuyer sur le bouton ✓ pour valider la sélection.
  - ⇒ Lorsque le niveau installateur est activé, l'état de l'icône [ ] passe de **Arrêt** à **Marche**.
5. Appuyer sur le bouton ≡.
6. Utiliser le bouton rotatif pour sélectionner **Configuration de l'installation**.
7. Appuyer sur le bouton ✓ pour valider la sélection.
8. Utiliser le bouton rotatif pour sélectionner la zone ou l'appareil que vous souhaitez consulter.
9. Appuyer sur le bouton ✓ pour valider la sélection.
10. Utiliser le bouton rotatif pour sélectionner **Paramètres, compteurs et signaux**.
11. Appuyer sur le bouton ✓ pour valider la sélection.
12. Utiliser le bouton rotatif pour sélectionner **Compteurs** ou **Signaux** pour consulter un compteur ou un signal.
13. Appuyer sur le bouton ✓ pour valider la sélection.
14. Le cas échéant, sélectionner **Cpt. Avancés** ou **Sign. Avancés** pour lire les compteurs ou les signaux au niveau Installateur avancé.

Fig.17 Paramètres, compteurs et signaux

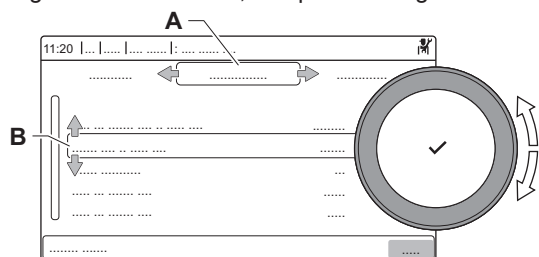

AD-3000936-02

- A - Paramètres
- Compteurs
- Signaux
- Para. Avancés
- Cpt. Avancés
- Sign. Avancés
- B Liste des réglages ou valeurs

### 5.5.3 Afficher les informations sur la fabrication et le logiciel

Vous pouvez lire les détails concernant les dates de fabrication, les versions du matériel et des logiciels de l'appareil et de tous les dispositifs qui y sont branchés.

Fig.18 Informations sur la version

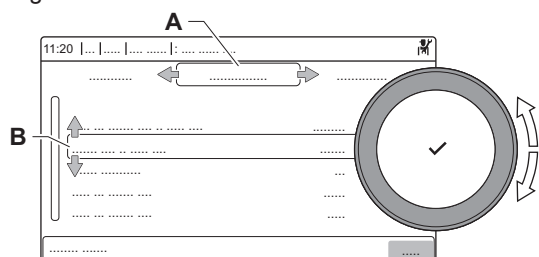





AD-3000936-02

1. Appuyer sur le bouton ≡.
2. Utiliser le bouton rotatif pour sélectionner **Informations**.
3. Appuyer sur le bouton ✓ pour valider la sélection.
4. Utiliser le bouton rotatif pour sélectionner l'appareil, le tableau de commande ou tout autre dispositif à afficher.
  - A Sélection de l'appareil, du tableau de commande ou du dispositif
  - B Liste des informations
5. Appuyer sur le bouton ✓ pour valider la sélection.
6. Utiliser le bouton rotatif pour sélectionner l'information à afficher.

### 5.5.4 Modifier temporairement la température de l'eau chaude sanitaire

Lorsque le programme horaire est actif avec une température d'eau chaude sanitaire réduite, il est possible d'augmenter temporairement la température de l'eau chaude pour, par exemple, tester la production d'eau chaude.

1. Appuyer sur le bouton .
2. Utiliser le bouton rotatif pour sélectionner **Configuration de l'installation**.
3. Appuyer sur le bouton  pour valider la sélection.
4. Utiliser le bouton rotatif pour sélectionner **Circuit ECS**.
5. Appuyer sur le bouton  pour valider la sélection.
6. Utiliser le bouton rotatif pour sélectionner **Dérogation eau chaude sanitaire**.
7. Appuyer sur le bouton  pour valider la sélection.
8. Utiliser le bouton rotatif pour sélectionner **Durée de la dérogation**.
9. Appuyer sur le bouton  pour valider la sélection.
10. Définir la durée en heures et en minutes.
  - ⇒ La température de l'eau chaude est augmentée au **Consigne ECS Confort**.

Il est possible de supprimer ou d'annuler l'écrasement provisoire en sélectionnant **Réinitialiser**.

## 5.6 Réinitialisation ou rétablissement des paramètres





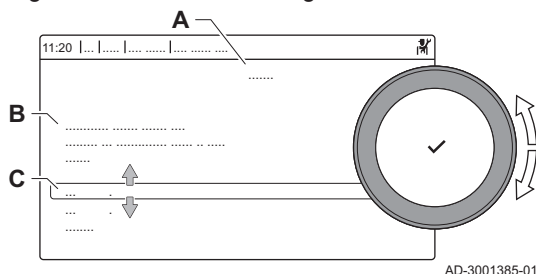

### 5.6.1 Réinitialiser les numéros de configuration CN1 et CN2

Les numéros de configuration doivent être réinitialisés lorsque c'est indiqué par un message d'erreur ou lorsque l'unité de commande a été remplacée. Les numéros de configuration figurent sur la plaquette signalétique de la chaudière.

Fig.19 Numéros de configuration



- A Sélectionner l'unité de commande
- B Informations supplémentaires
- C Numéros de configuration

1. Appuyer sur le bouton .
2. Utiliser le bouton rotatif pour sélectionner **Menu Maintenance avancée**.
3. Appuyer sur le bouton  pour valider la sélection.
4. Utiliser le bouton rotatif pour sélectionner **Entrer numéros de configuration**.
5. Appuyer sur le bouton  pour valider la sélection.
6. Utiliser le bouton rotatif pour sélectionner l'appareil à réinitialiser.
7. Appuyer sur le bouton  pour valider la sélection.
8. Utiliser le bouton rotatif pour sélectionner et modifier le réglage **CN1**.
9. Appuyer sur le bouton  pour valider la sélection.
10. Utiliser le bouton rotatif pour sélectionner et modifier le réglage **CN2**.
11. Appuyer sur le bouton  pour valider la sélection.
12. Utiliser le bouton rotatif pour sélectionner **Confirmer** pour confirmer les nombres modifiés.
13. Appuyer sur le bouton  pour valider la sélection.

### 5.6.2 Réaliser une détection automatique pour la matrice CAN

Lorsqu'un tableau de commande est remplacé ou retiré de la chaudière, cette fonction doit être utilisée pour détecter tous les dispositifs connectés au bus CAN.

1. Appuyer sur le bouton .
2. Utiliser le bouton rotatif pour sélectionner **Menu Maintenance avancée**.

3. Appuyer sur le bouton ✓ pour valider la sélection.
4. Utiliser le bouton rotatif pour sélectionner **Détection automatique**.
5. Utiliser le bouton rotatif pour sélectionner **Confirmer** pour procéder à la détection automatique.
6. Appuyer sur le bouton ✓ pour valider la sélection.

### 5.6.3 Rétablir les réglages de mise en service

---

Cette option n'est disponible que lorsque les réglages de mise en service ont été enregistrés sur le tableau de commande et vous permet de rétablir ces réglages.

1. Appuyer sur le bouton ☰.
2. Utiliser le bouton rotatif pour sélectionner **Menu Maintenance avancée**.
3. Appuyer sur le bouton ✓ pour valider la sélection.
4. Utiliser le bouton rotatif pour sélectionner **Retour aux réglages de mise en service**.
5. Appuyer sur le bouton ✓ pour valider la sélection.
6. À l'aide du bouton rotatif, sélectionner **Confirmer** pour rétablir les réglages de mise en service.
7. Appuyer sur le bouton ✓ pour valider la sélection.

### 5.6.4 Rétablir les réglages d'usine

---

Les réglages d'usine de la chaudière peuvent être rétablis.











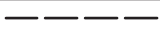
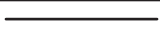

1. Appuyer sur le bouton ☰.
2. Utiliser le bouton rotatif pour sélectionner **Menu Maintenance avancée**.
3. Appuyer sur le bouton ✓ pour valider la sélection.
4. Utiliser le bouton rotatif pour sélectionner **Réinitialisation aux réglages usine**.
5. Appuyer sur le bouton ✓ pour valider la sélection.
6. Utiliser le bouton rotatif pour sélectionner **Confirmer** pour rétablir les réglages d'usine.
7. Appuyer sur le bouton ✓ pour valider la sélection.





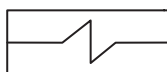

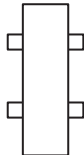
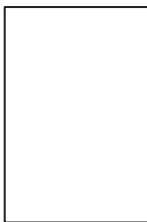
## 6 Avant l'installation

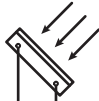
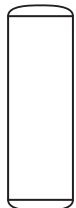
### 6.1 Schémas de raccordement

#### 6.1.1 Symboles utilisés

Tab.21 Symboles utilisés pour les schémas de raccordements

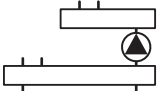
Icône	Explication
	Tube retour
	Tube départ
	Vanne mélangeuse
	Pompe
	Eau chaude sanitaire
	Contact fermé
	Sonde de température extérieure
	Sonde
	Thermostat de sécurité
	Thermostat d'ambiance
	Échangeur à plaques
	Groupe de sécurité
	Bouteille de découplage
	Chaudière instantanée
	Raccordement du circuit de chauffage primaire
	Capteur solaire
	Ballon d'eau chaude sanitaire

Icône	Explication
	Anode titane <sup>(1)</sup>
	Résistance électrique
	Douche
	Zone de chauffage
	Plancher chauffant
	Collecteur plancher chauffant
	Système de chauffage à air chaud
	Piscine
(1) Installée dans le ballon d'eau chaude sanitaire	

### 6.1.2 Réglages de la chaudière avec une carte SCB-10

Si la chaudière est équipée de la carte de commande SCB-10, le ou les paramètres de chaudière suivants doivent être réglés :

Tab.22 ☰ > Configuration de l'installation > **CIRCA** > Paramètres, compteurs et signaux > Paramètres

Code	Texte affiché	Désignation	Plage	Ajustement
CP020	Fonction du circuit	Fonctionnalité du circuit	0 = Désactivé 1 = Direct 2 = Circuit mélangé 3 = Piscine 4 = Haute température 5 = Ventilo convecteur 6 = Ballon ECS 7 = ECS électrique 8 = Programme horaire 9 = Chauffage industriel 10 = ECS stratifiée 11 = ECS Ballon interne 31 = ECS FWS EXT	0

### 6.1.3 Exemple de raccordement 1

Fig.20 1 chaudière + 1 circuit direct + circuit d'eau chaude sanitaire (ECS)

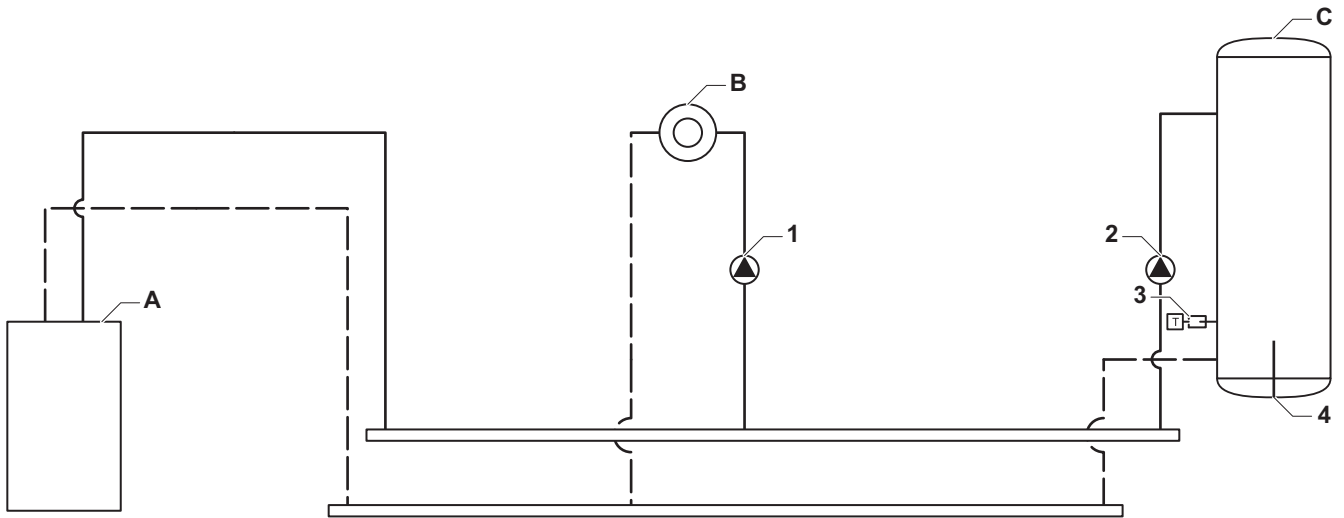

AD-4100034-01

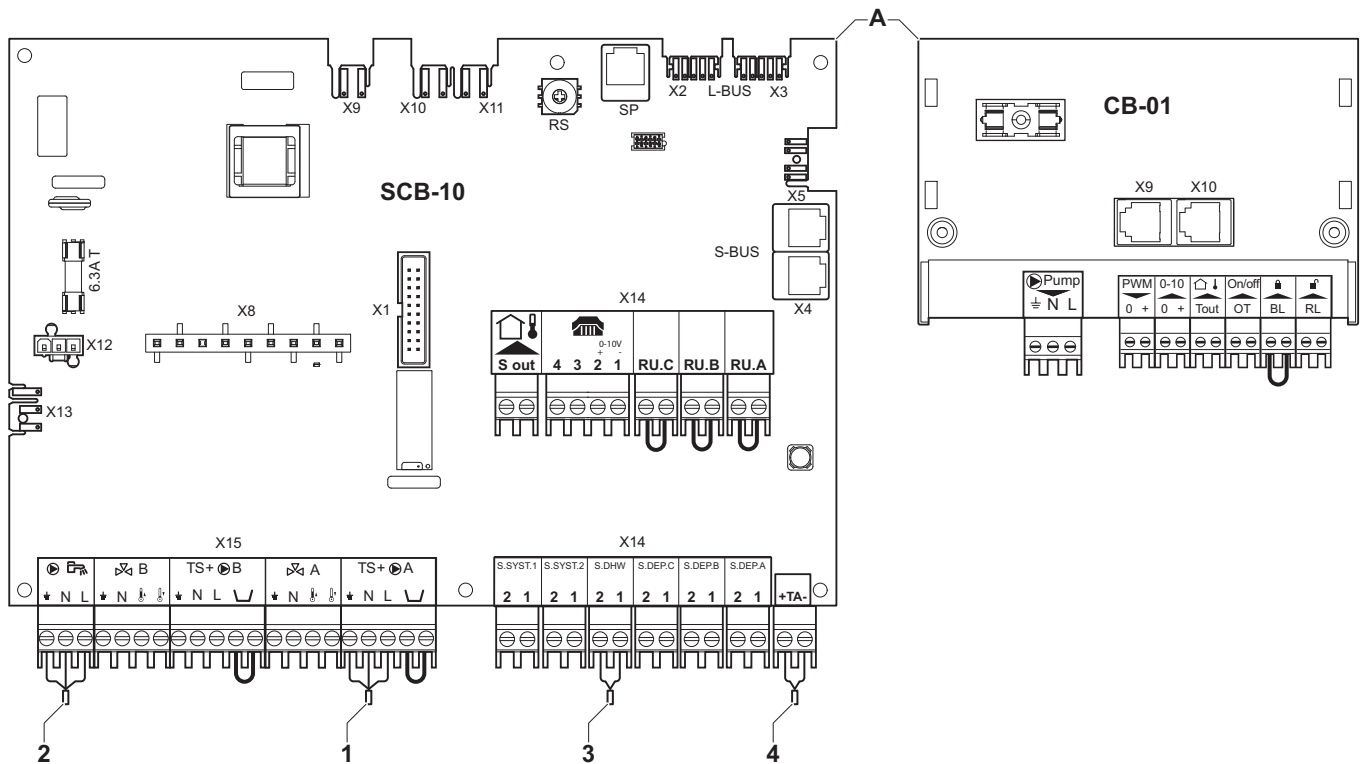

AD-4100046-01

- A Chaudière
- B Zone directe - CircA

- C Zone d'eau chaude sanitaire - ECS (1 sonde)



**Important**

Tous les réglages d'usine de la carte SCB-10 conviennent pour ce raccordement.

### 6.1.4 Exemple de raccordement 2

Fig.21 1 chaudière + 1 zone directe + 1 zone mélangée

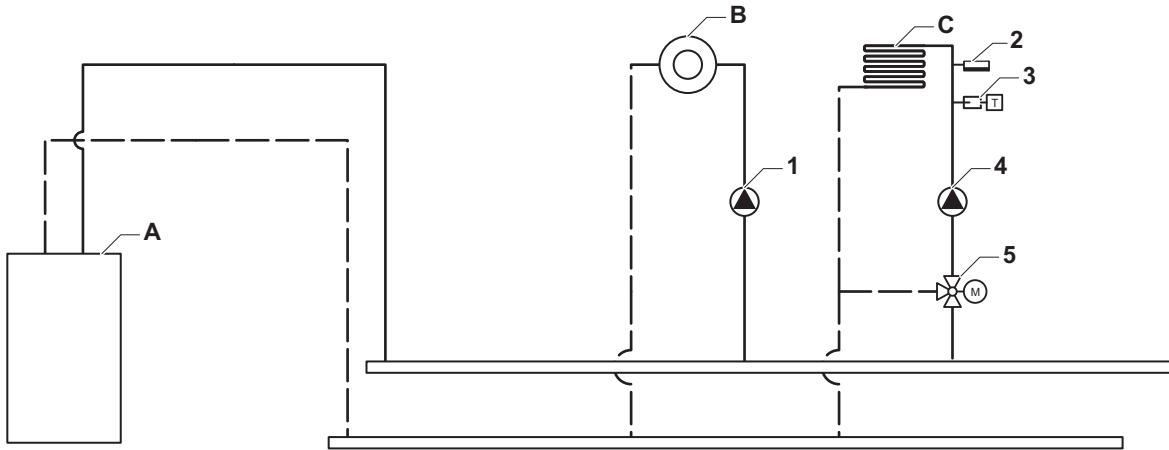

AD-4100035-01

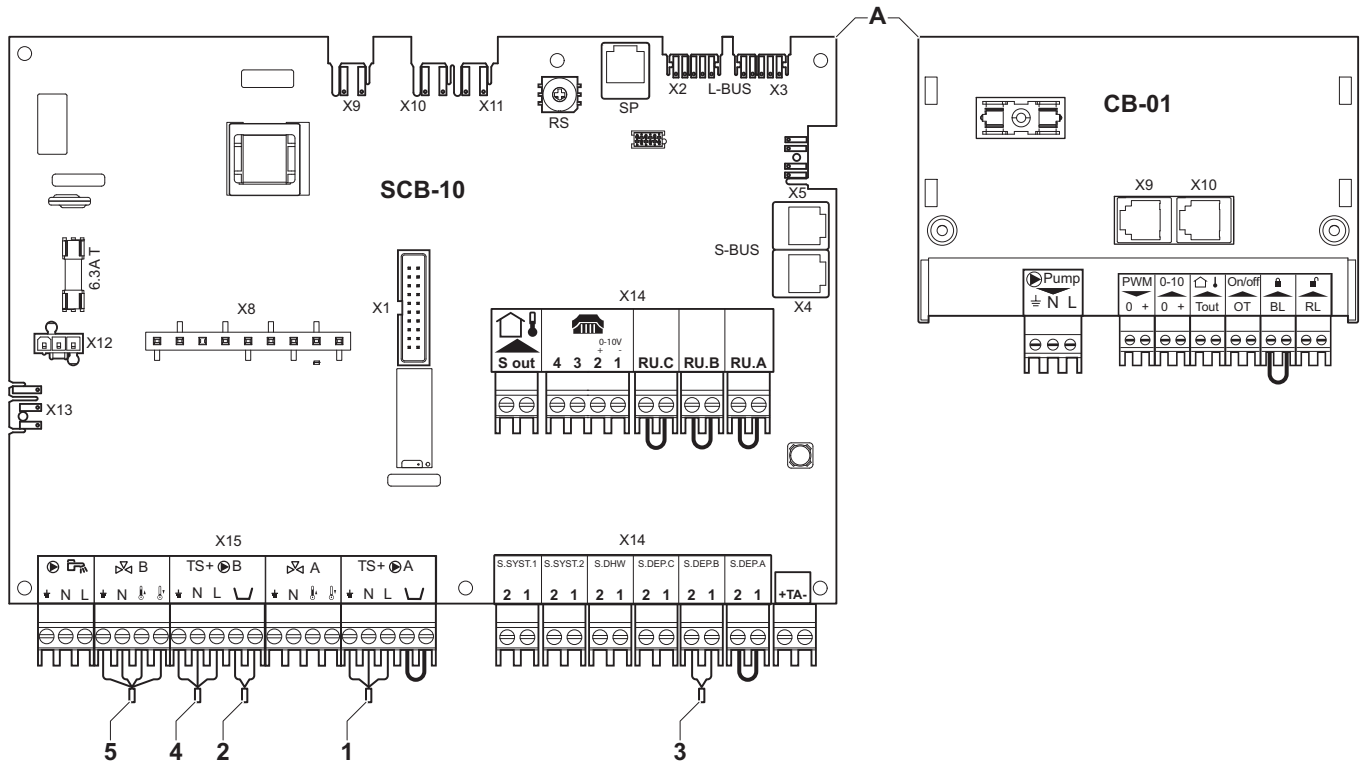

AD-4100047-01

A Chaudière  
B Zone directe - CircA

C Zone mélangée - CircB

**i Important**  
Tous les réglages d'usine de la carte SCB-10 sont appropriés pour ce raccordement.

### 6.1.5 Exemple de raccordement 3

Fig.22 1 chaudière + 1 circuit avec vanne mélangeuse + circuit d'eau chaude sanitaire (ECS)

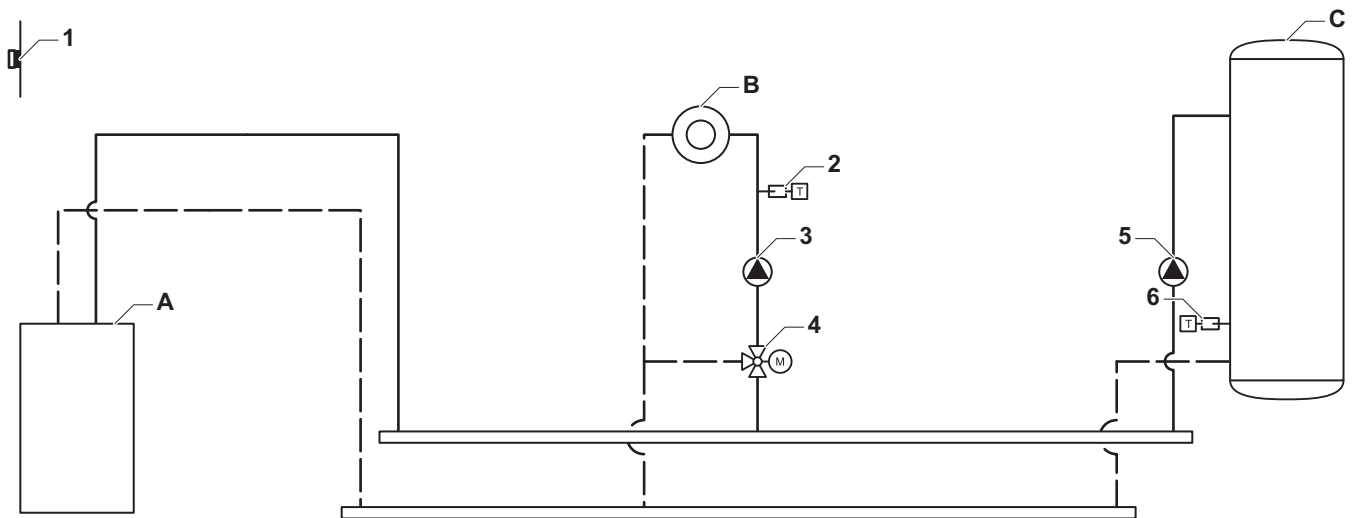

AD-4100036-01

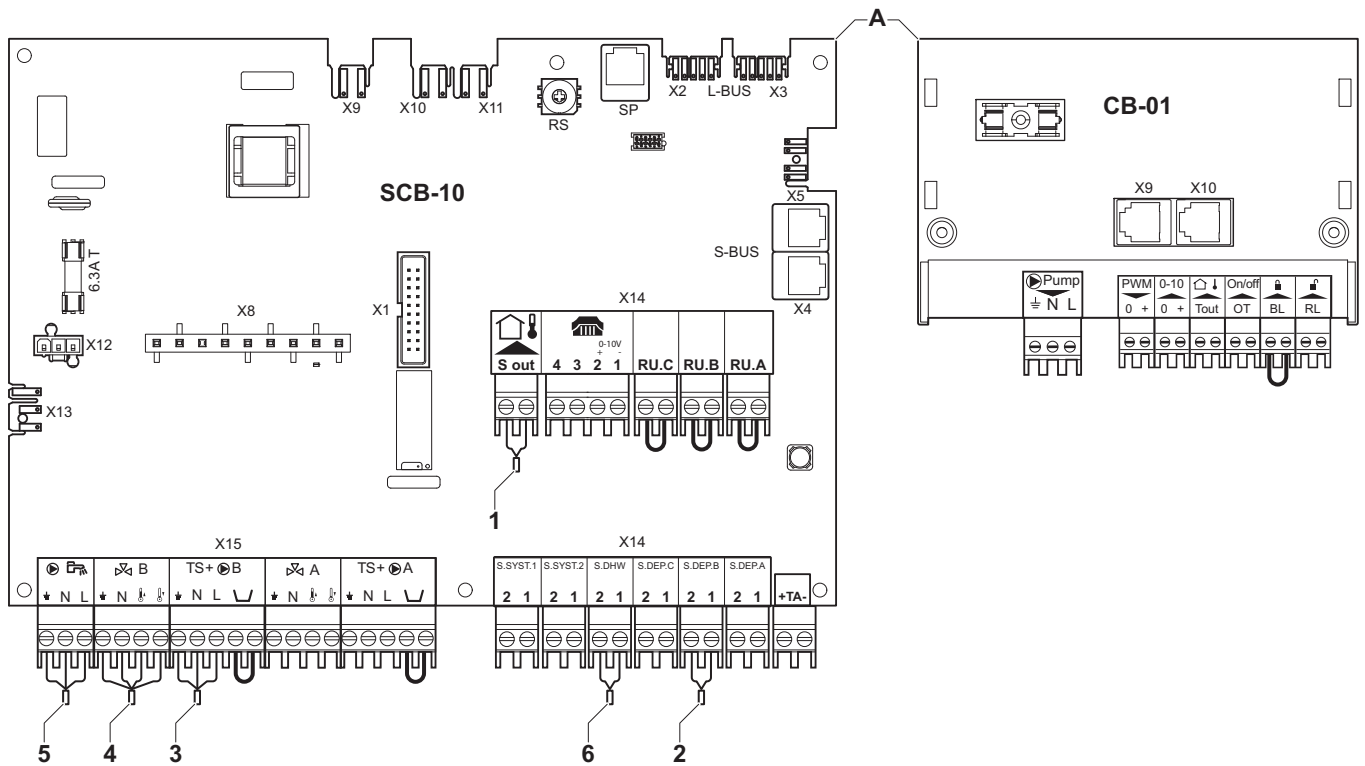

AD-4100048-01

A Chaudière  
B Zone mélangée - CircB1

C Zone ECS - DHWA (1 sonde)



#### Important

Tous les réglages d'usine de la carte SCB-10 conviennent pour ce raccordement.

### 6.1.6 Exemple de raccordement 4

Fig.23 1 chaudière + 1 circuit direct + 1 circuit avec vanne mélangeuse + circuit d'eau chaude sanitaire (ECS)

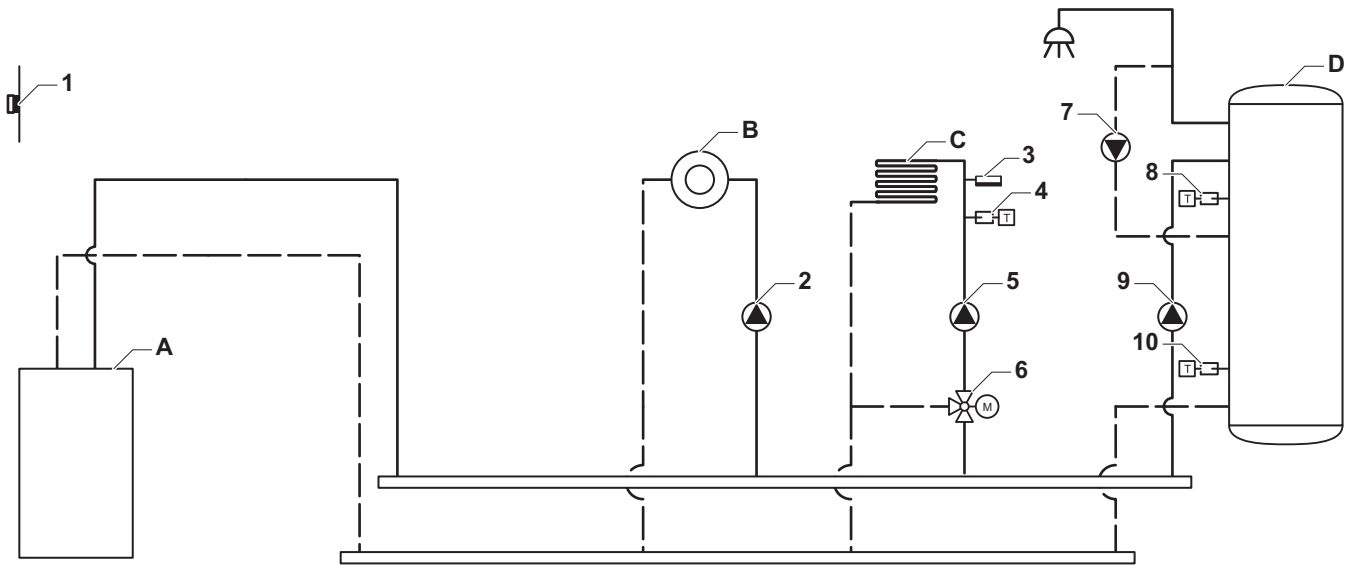

AD-4100037-01

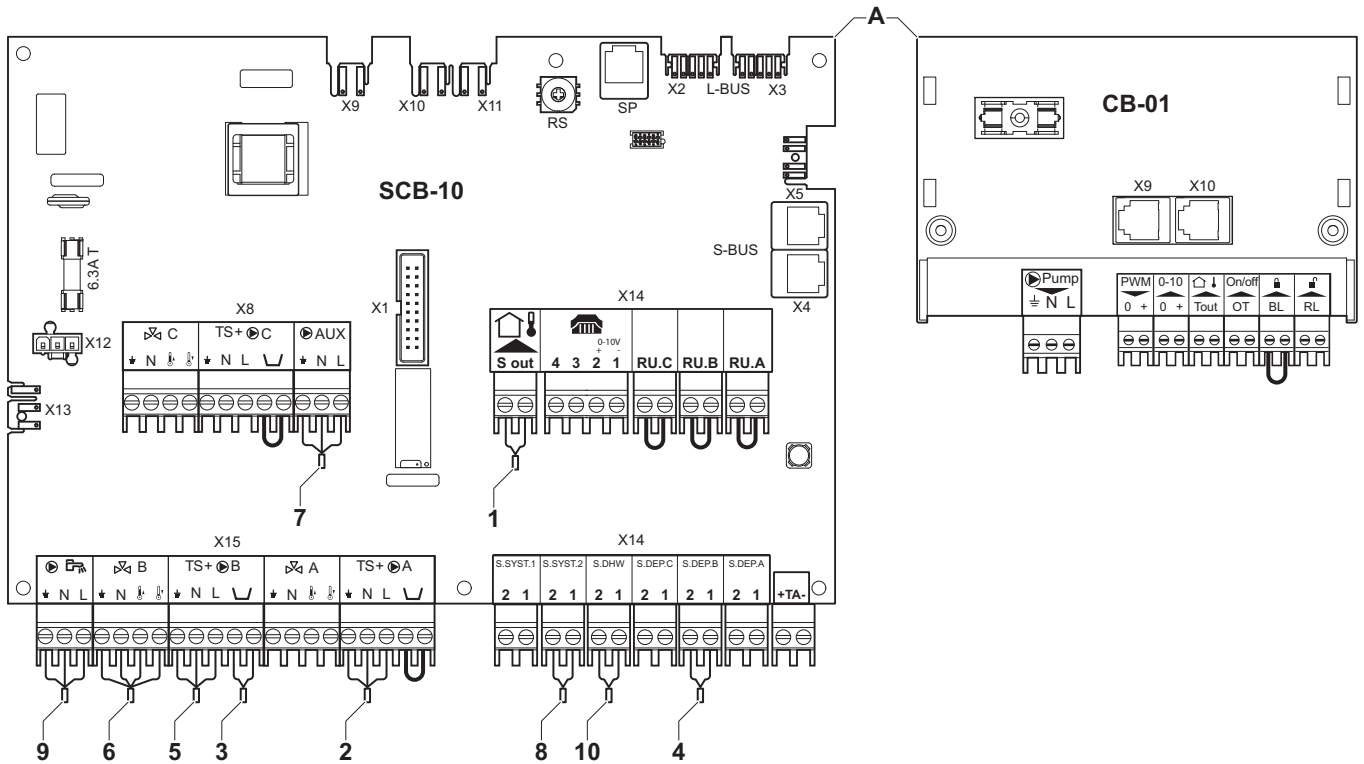

AD-4100049-01

- A Chaudière
- B Circuit direct - CircA1
- C Circuit avec vanne mélangeuse - CircB1 (plancher chauffant)
- D Circuit d'ECS - DHWA (ballon stratifié - 2 sondes)

Tab.23 Marche &gt; ≡ &gt; Configuration de l'installation &gt; SCB-10 &gt; DHWA &gt; Paramètres, compteurs et signaux &gt; Paramètres

Code	Texte affiché	Désignation	Plage	SCB-10	Réglage
CP022	Fonction du circuit	Fonctionnalité du circuit	0 = Désactivé 1 = Direct 2 = Circuit mélangé 3 = Piscine 4 = Haute température 5 = Ventilo convecteur 6 = Sonde ECS 7 = ECS électrique 8 = Programme horaire 9 = Chauffage industriel 10 = ECS stratifiée 11 = ECS Ballon interne 31 = DHW FWS EXT	0	10

Tab.24 Marche &gt; ≡ &gt; Configuration de l'installation &gt; SCB-10 &gt; AUX &gt; Paramètres, compteurs et signaux &gt; Paramètres

Code	Texte affiché	Désignation	Plage	SCB-10	Réglage
CP024	Fonction du circuit	Fonctionnalité du circuit	0 = Désactivé 1 = Direct 2 = Circuit mélangé 3 = Piscine 4 = Haute température 5 = Ventilo convecteur 6 = Sonde ECS 7 = ECS électrique 8 = Programme horaire 9 = Chauffage industriel 10 = ECS stratifiée 11 = ECS Ballon interne 31 = DHW FWS EXT	0	8

6.1.7 Exemple de raccordement 5

Fig.24 1 chaudière + ballon tampon + 3 circuits avec vanne mélangeuse + circuit d'eau chaude sanitaire (ECS)

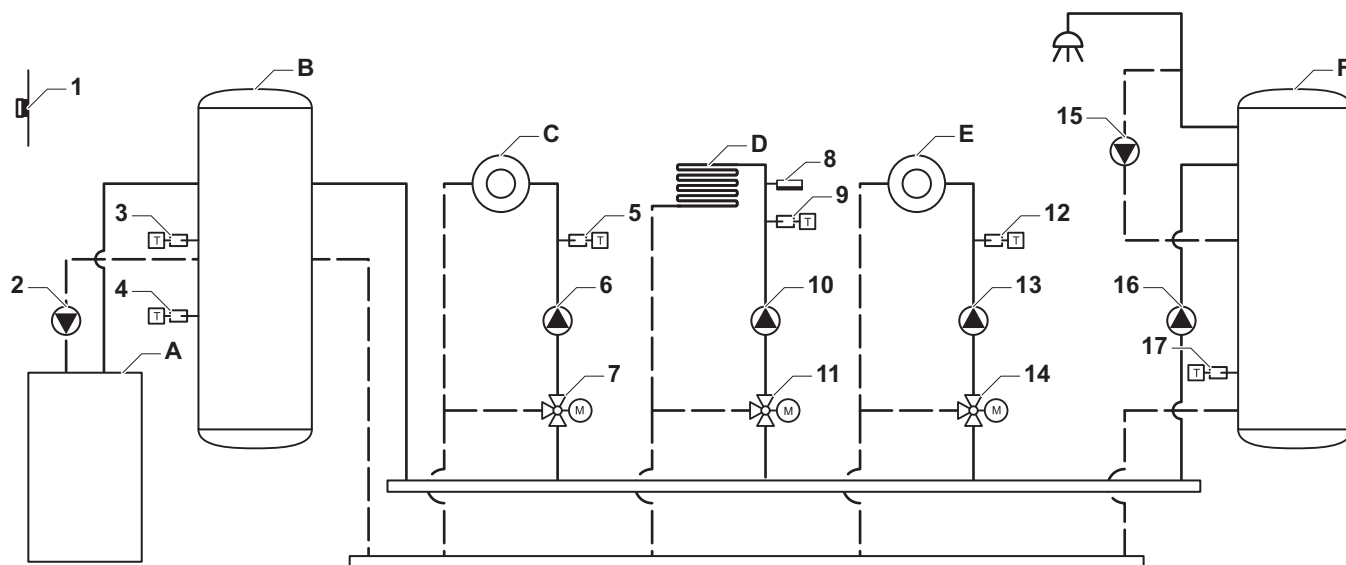

AD-4100038-01

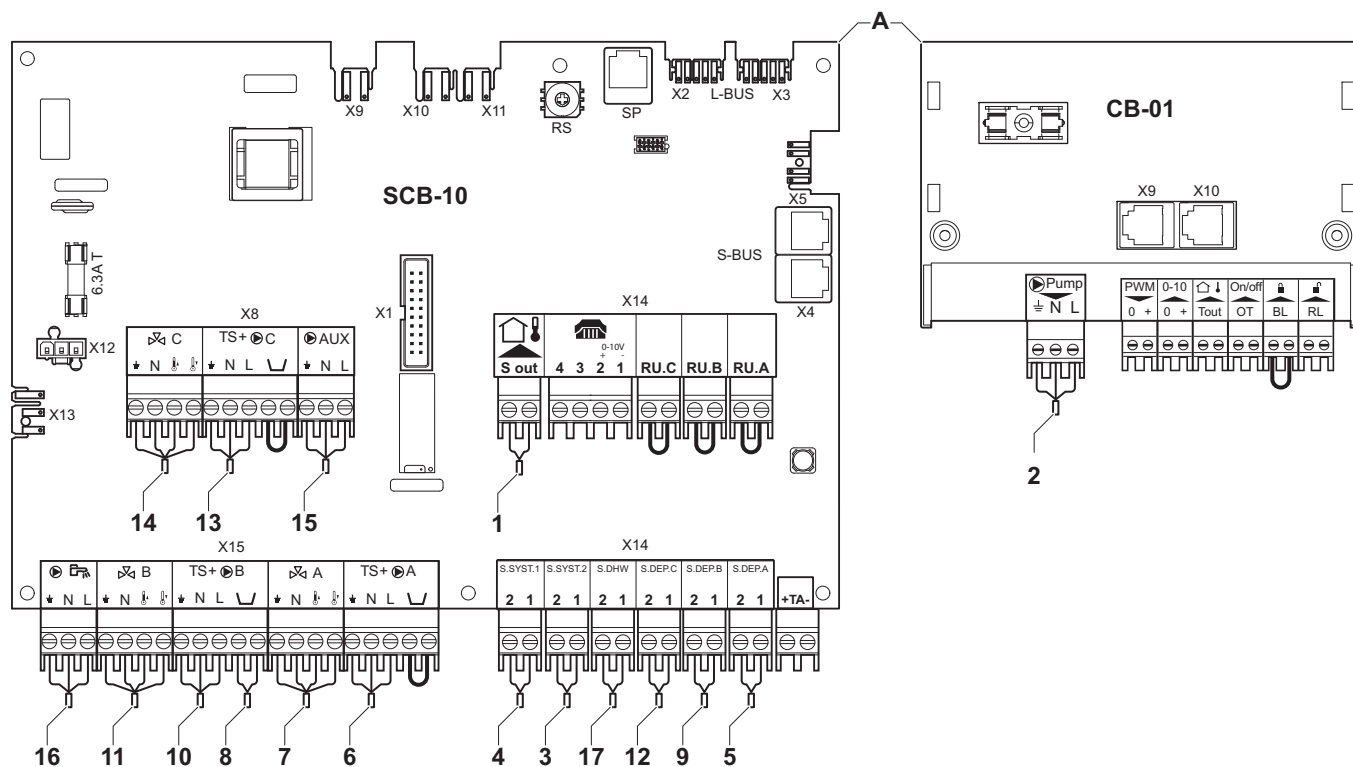

AD-4100050-01

- A Chaudière
- B Ballon tampon
- C Circuit avec vanne mélangeuse - CircA
- D Circuit avec vanne mélangeuse - CircB (plancher chauffant)
- E Circuit avec vanne mélangeuse - CircC
- F Circuit d'ECS - DHWA (1 sonde)

Tab.25 Marche > ≡ > Configuration de l'installation > SCB-10 > Ballon tampon2sondes > Paramètres, compteurs et signaux > Paramètres

Code	Texte affiché	Désignation	Plage	SCB-10	Réglage
BP001	Type Ballon Tampon	Type de Ballon Tampo	0 = Désactivé 1 = 1 sonde 2 = 2 sondes 3 = 3 sondes	0	1

Tab.26 Marche &gt; ≡ &gt; Configuration de l'installation &gt; SCB-10 &gt; CIRCA &gt; Paramètres, compteurs et signaux &gt; Paramètres

Code	Texte affiché	Désignation	Plage	SCB-10	Réglage
CP000	Max Cons Tdep Circ	Consigne maximum de la température départ du circuit	7 °C - 100 °C	90	50
CP010	Cons Tdep Circ	Consigne de la température départ du circuit sans sonde extérieure	7 °C - 100 °C	75	40
CP020	Fonction du circuit	Fonctionnalité du circuit	0 = Désactivé 1 = Direct 2 = Circuit mélangé 3 = Piscine 4 = Haute température 5 = Ventilateur convecteur 6 = Sonde ECS 7 = ECS électrique 8 = Programme horaire 9 = Chauffage industriel 10 = ECS stratifiée 11 = ECS Ballon interne 31 = DHW FWS EXT	1	2
CP230	Pente du circuit	Pente de la Courbe de Température de chauffe du circuit	0 - 4	1,5	0,7

## 6.1.8 Exemple de raccordement 6

Fig.25 1 chaudière + 1 circuit avec vanne mélangeuse + 1 circuit direct + circuit de piscine + circuit d'eau chaude sanitaire (ECS)

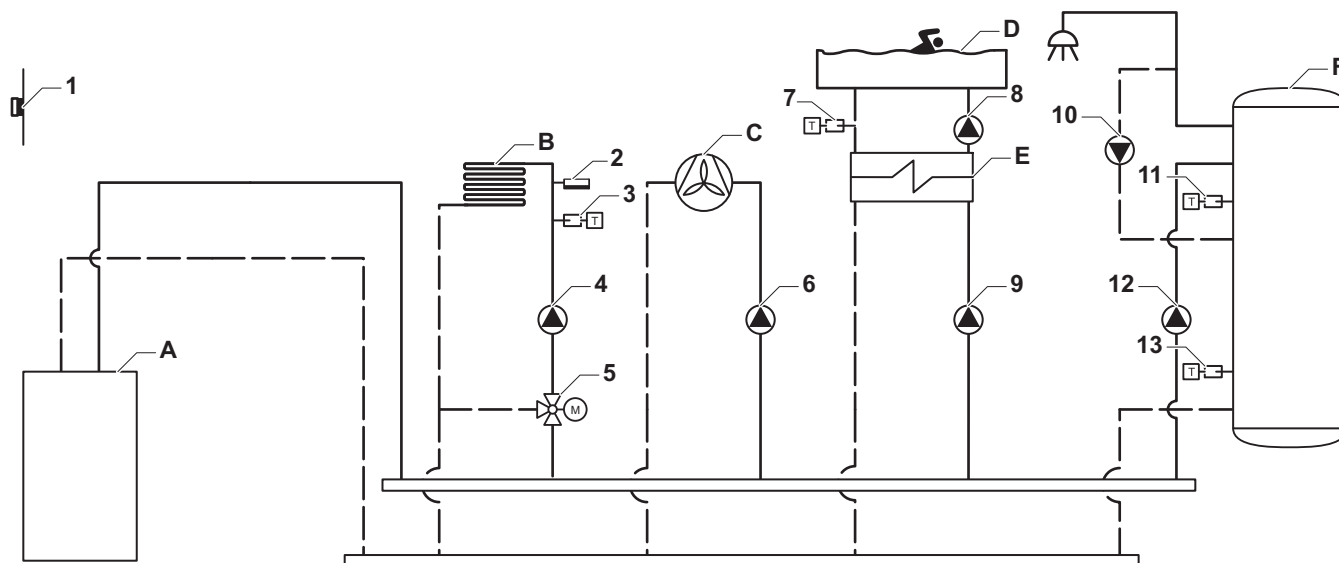

AD-4100039-01

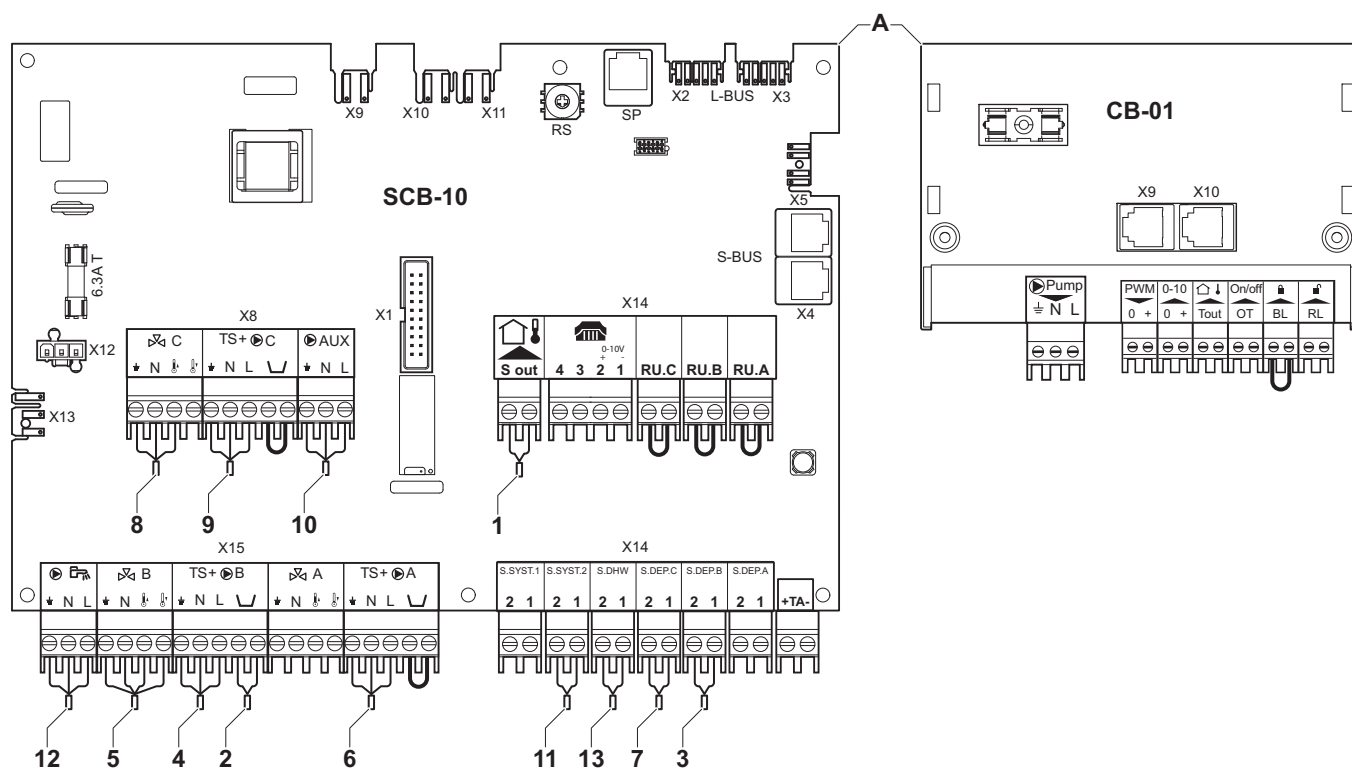

AD-4100051-01

- A** Chaudière  
**B** Circuit avec vanne mélangeuse - CircB (plancher chauffant)  
**C** Circuit direct - CircA (ventilo-convecteur)

- D** Circuit direct - CircC (piscine)  
**E** Échangeur à plaques  
**F** Circuit d'ECS - DHWA (ballon stratifié - 2 sondes)

Tab.27 Marche > ≡ > Configuration de l'installation > SCB-10 > **CIRCA** > Paramètres, compteurs et signaux > Paramètres

Code	Texte affiché	Désignation	Plage	SCB-10	Réglage
CP020	Fonction du circuit	Fonctionnalité du circuit	0 = Désactivé 1 = Direct 2 = Circuit mélangé 3 = Piscine 4 = Haute température 5 = Ventilo convecteur 6 = Sonde ECS 7 = ECS électrique 8 = Programme horaire 9 = Chauffage industriel 10 = ECS stratifiée 11 = ECS Ballon interne 31 = DHW FWS EXT	1	5

Tab.28 Marche > ≡ > Configuration de l'installation > SCB-10 > **CIRCC** > Paramètres, compteurs et signaux > Paramètres

Code	Texte affiché	Désignation	Plage	SCB-10	Réglage
CP023	Fonction du circuit	Fonctionnalité du circuit	0 = Désactivé 1 = Direct 2 = Circuit mélangé 3 = Piscine 4 = Haute température 5 = Ventilo convecteur 6 = Sonde ECS 7 = ECS électrique 8 = Programme horaire 9 = Chauffage industriel 10 = ECS stratifiée 11 = ECS Ballon interne 31 = DHW FWS EXT	0	3

Tab.29 Marche > ≡ > Configuration de l'installation > SCB-10 > **DHWA** > Paramètres, compteurs et signaux > Paramètres

Code	Texte affiché	Désignation	Plage	SCB-10	Réglage
CP022	Fonction du circuit	Fonctionnalité du circuit	0 = Désactivé 1 = Direct 2 = Circuit mélangé 3 = Piscine 4 = Haute température 5 = Ventilo convecteur 6 = Sonde ECS 7 = ECS électrique 8 = Programme horaire 9 = Chauffage industriel 10 = ECS stratifiée 11 = ECS Ballon interne 31 = DHW FWS EXT	0	10

Tab.30 Marche &gt; ≡ &gt; Configuration de l'installation &gt; SCB-10 &gt; AUX &gt; Paramètres, compteurs et signaux &gt; Paramètres

Code	Texte affiché	Désignation	Plage	SCB-10	Réglage
CP024	Fonction du circuit	Fonctionnalité du circuit	0 = Désactivé 1 = Direct 2 = Circuit mélangé 3 = Piscine 4 = Haute température 5 = Ventilateur convecteur 6 = Sonde ECS 7 = ECS électrique 8 = Programme horaire 9 = Chauffage industriel 10 = ECS stratifiée 11 = ECS Ballon interne 31 = DHW FWS EXT	0	8

6.1.9 Exemple de raccordement 10

Fig.26 1 chaudière (A) + bouteille de découplage + 2 circuits avec vanne mélangeuse (B, C) + circuit ballon (D)

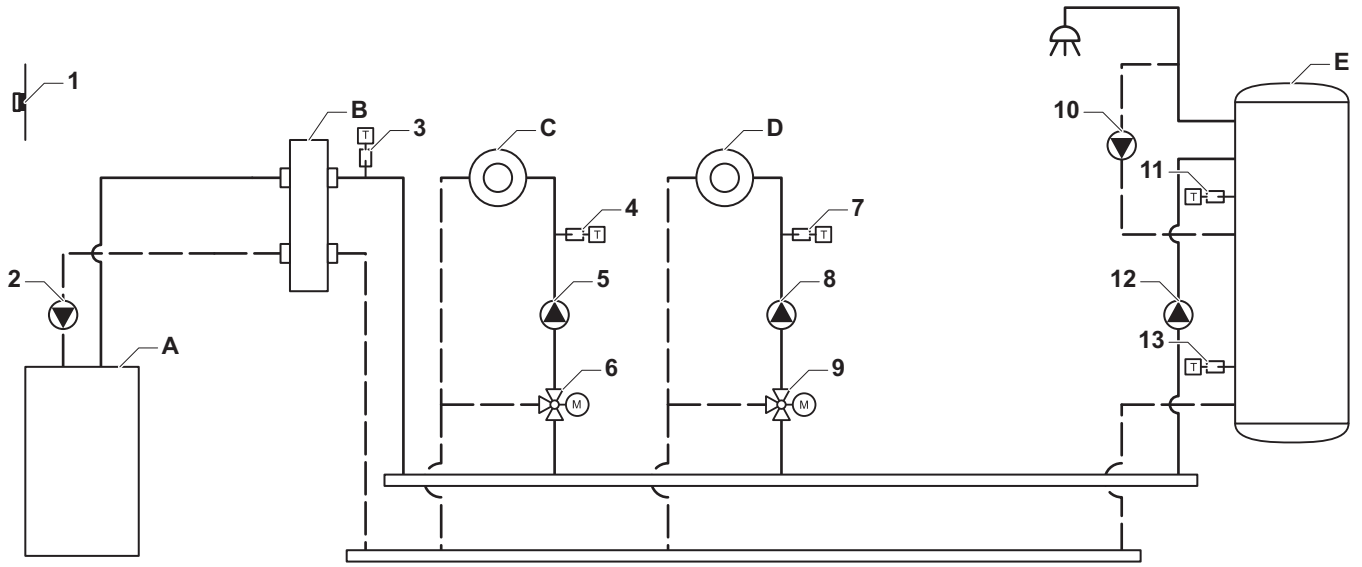

AD-4100040-01

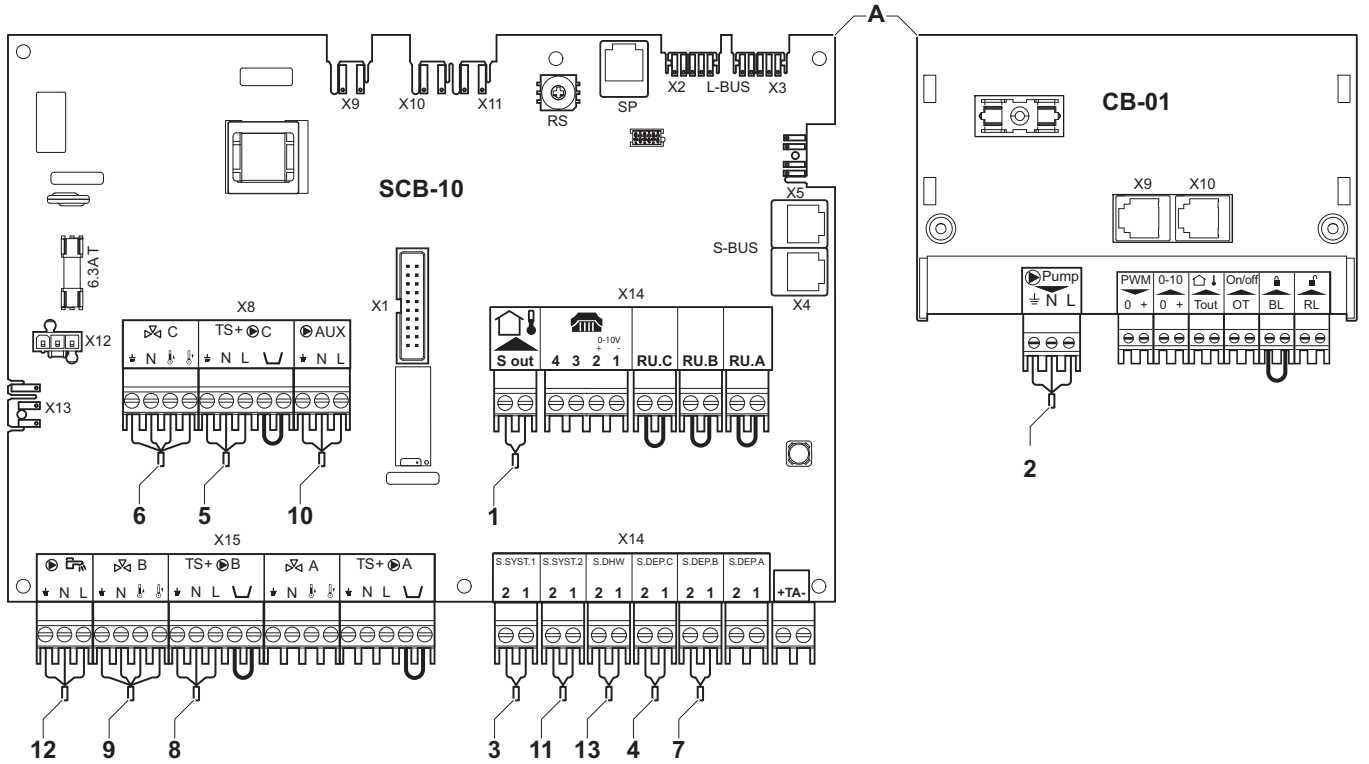

AD-4100052-01

Tab.31 ≡ &gt; Configuration de l'installation &gt; SCB-10 &gt; CIRCA &gt; Paramètres, compteurs et signaux &gt; Paramètres

Code	Texte affiché	Désignation	Plage	SCB-10	Ajustement
CP020	Fonction du circuit	Fonctionnalité du circuit	0 Désactivé 1 Direct 2 Circuit mélangé 3 Piscine 4 Haute température 5 Ventilateur convecteur 6 Sonde ECS 7 ECS électrique 8 Programme horaire 9 Chauffage industriel 10 ECS stratifiée 11 ECS Ballon interne 31 DHW FWS EXT	1	0

Tab.32 ≡ &gt; Configuration de l'installation &gt; SCB-10 &gt; DHWA &gt; Paramètres, compteurs et signaux &gt; Paramètres

Code	Texte affiché	Désignation	Plage	SCB-10	Ajustement
CP022	Fonction du circuit	Fonctionnalité du circuit	0 = Désactivé 1 = Direct 2 = Circuit mélangé 3 = Piscine 4 = Haute température 5 = Ventilateur convecteur 6 = Sonde ECS 7 = ECS électrique 8 = Programme horaire 9 = Chauffage industriel 10 = ECS stratifiée 11 = ECS Ballon interne 31 = DHW FWS EXT	0	10

Tab.33 ≡ &gt; Configuration de l'installation &gt; SCB-10 &gt; AUX &gt; Paramètres, compteurs et signaux &gt; Paramètres

Code	Texte affiché	Désignation	Plage	SCB-10	Ajustement
CP024	Fonction du circuit	Fonctionnalité du circuit	0 = Désactivé 1 = Direct 2 = Circuit mélangé 3 = Piscine 4 = Haute température 5 = Ventilateur convecteur 6 = Sonde ECS 7 = ECS électrique 8 = Programme horaire 9 = Chauffage industriel 10 = ECS stratifiée 11 = ECS Ballon interne 31 = DHW FWS EXT	0	8

6.1.10 Exemple de raccordement 11

Fig.27 1 chaudière + bouteille de découplage + 3 circuits avec vanne mélangeuse + circuit d'eau chaude sanitaire (ECS)

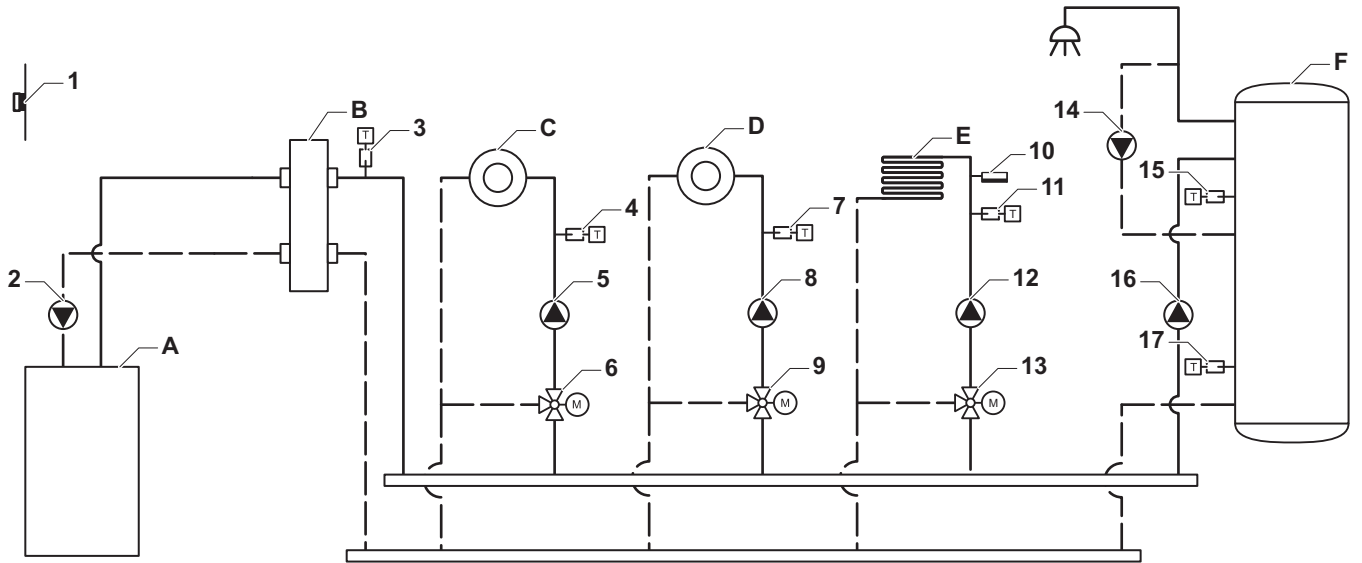

AD-4100041-01

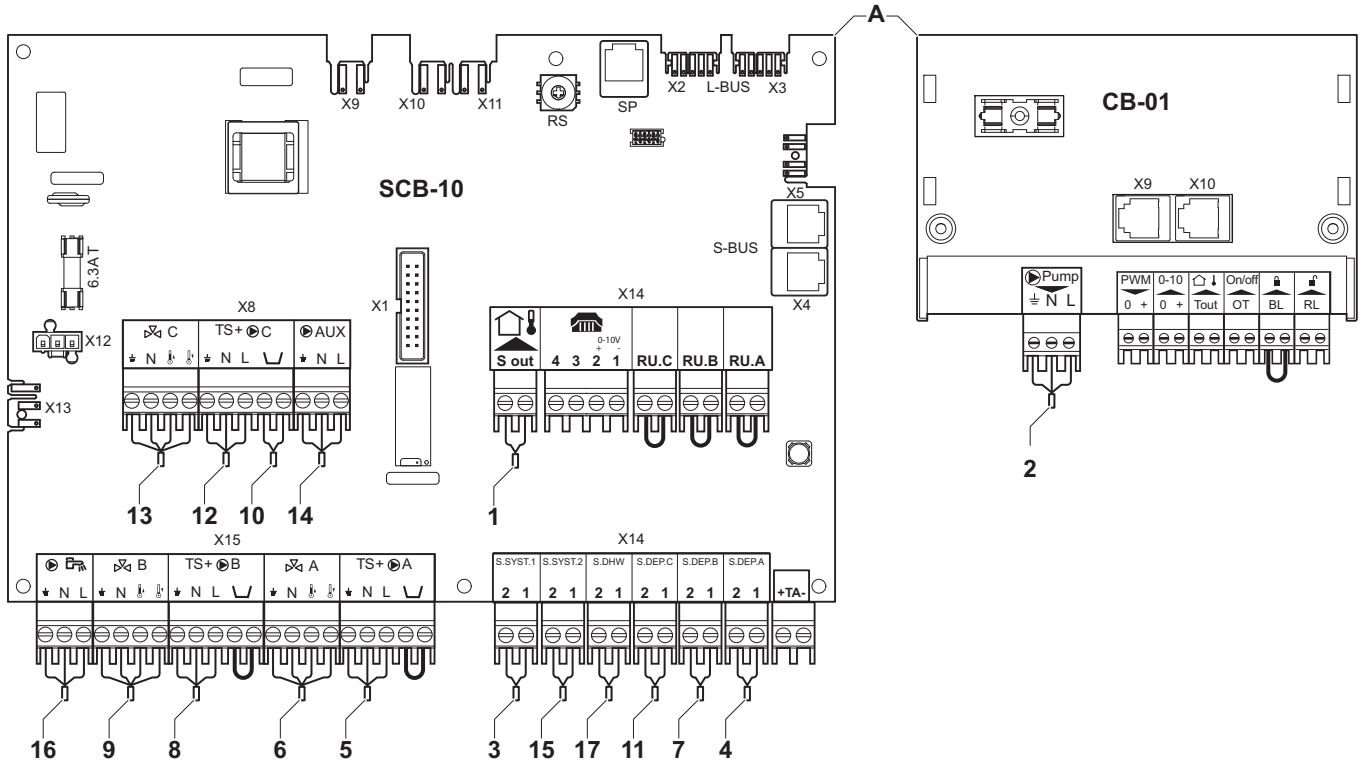

AD-4100053-01

- A Chaudière
- B Bouteille de découplage
- C Circuit avec vanne mélangeuse - CircA
- D Circuit avec vanne mélangeuse - CircB
- E Circuit avec vanne mélangeuse - CircC (plancher chauffant)
- F Circuit d'ECS - DHWA (ballon stratifié - 2 sondes)

Tab.34 Marche > ≡ > Configuration de l'installation > SCB-10 > CIRCA > Paramètres, compteurs et signaux > Paramètres

Code	Texte affiché	Désignation	Plage	SCB-10	Réglage
CP000	Max Cons Tdep Circ	Consigne maximum de la température départ du circuit	7 °C - 100 °C	90	50
CP010	Cons Tdep Circ	Consigne de la température départ du circuit sans sonde extérieure	7 °C - 100 °C	75	40

Code	Texte affiché	Désignation	Plage	SCB-10	Réglage
CP020	Fonction du circuit	Fonctionnalité du circuit	0 Désactivé 1 Direct 2 Circuit mélangé 3 Piscine 4 Haute température 5 Ventilo convecteur 6 Sonde ECS 7 ECS électrique 8 Programme horaire 9 Chauffage industriel 10 ECS stratifiée 11 ECS Ballon interne 31 DHW FWS EXT	1	2
CP230	Pente du circuit	Pente de la Courbe de Température de chauffe du circuit	0 - 4	1,5	0,7

Tab.35 Marche &gt; ≡ &gt; Configuration de l'installation &gt; SCB-10 &gt; DHWA &gt; Paramètres, compteurs et signaux &gt; Paramètres

Unité de codage	Texte affiché	Désignation	Plage	SCB-10	Réglage
CP022	Fonction du circuit	Fonctionnalité du circuit	0 = Désactivé 1 = Direct 2 = Circuit mélangé 3 = Piscine 4 = Haute température 5 = Ventilo convecteur 6 = Sonde ECS 7 = ECS électrique 8 = Programme horaire 9 = Chauffage industriel 10 = ECS stratifiée 11 = ECS Ballon interne 31 = DHW FWS EXT	0	10

Tab.36 Marche &gt; ≡ &gt; Configuration de l'installation &gt; SCB-10 &gt; AUX &gt; Paramètres, compteurs et signaux &gt; Paramètres

Code	Texte affiché	Désignation	Plage	SCB-10	Réglage
CP024	Fonction du circuit	Fonctionnalité du circuit	0 = Désactivé 1 = Direct 2 = Circuit mélangé 3 = Piscine 4 = Haute température 5 = Ventilo convecteur 6 = Sonde ECS 7 = ECS électrique 8 = Programme horaire 9 = Chauffage industriel 10 = ECS stratifiée 11 = ECS Ballon interne 31 = DHW FWS EXT	0	8

Tab.37 Marche &gt; ≡ &gt; Configuration de l'installation &gt; SCB-10 &gt; Gestion product. B &gt; Paramètres, compteurs et signaux &gt; Paramètres

Code	Texte affiché	Désignation	Plage	SCB-10	Réglage
AP083	Maitre S-BUS	Activé le maitre sur le S-BUS pour les systemes	0 = Non 1 = Oui	0	1

Tab.38 Marche > ≡ > Configuration de l'installation > SCB-10 > **Entrée analogique** > Paramètres, compteurs et signaux > Para. Avancés

Code	Texte affiché	Désignation	Plage	SCB-10	Réglage
EP036	Config. entrée sonde	Configuration de l'entrée sonde	0 = Désactivé 1 = Ballon ECS 2 = Sonde ECS haut 3 = Sonde ballon tampon 4 = Sonde Ballon Haut 5 = Système (cascade)	0	2
EP037	Config. entrée sonde	Configuration de l'entrée sonde	0 = Désactivé 1 = Ballon ECS 2 = Sonde ECS haut 3 = Sonde ballon tampon 4 = Sonde Ballon Haut 5 = Système (cascade)	0	3

## 6.1.11 Exemple de raccordement 12

Fig.28 1 chaudière + bouteille de découplage + 1 circuit direct + 1 circuit avec vanne mélangeuse + circuit d'eau chaude sanitaire (ECS)

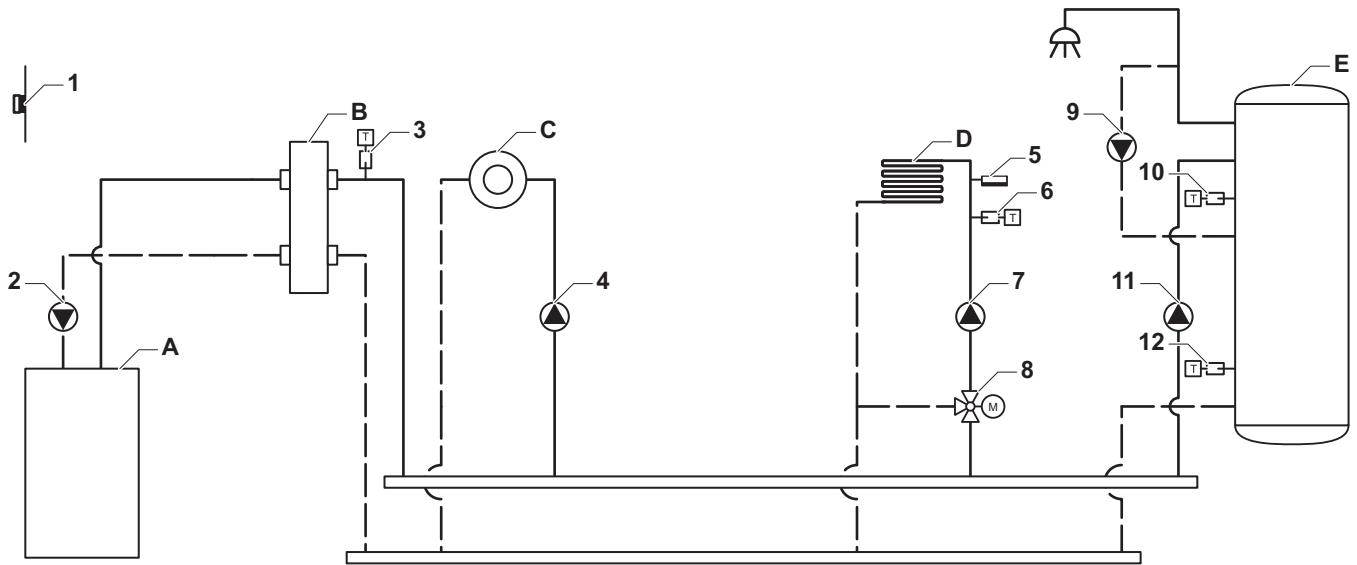

AD-4100042-01

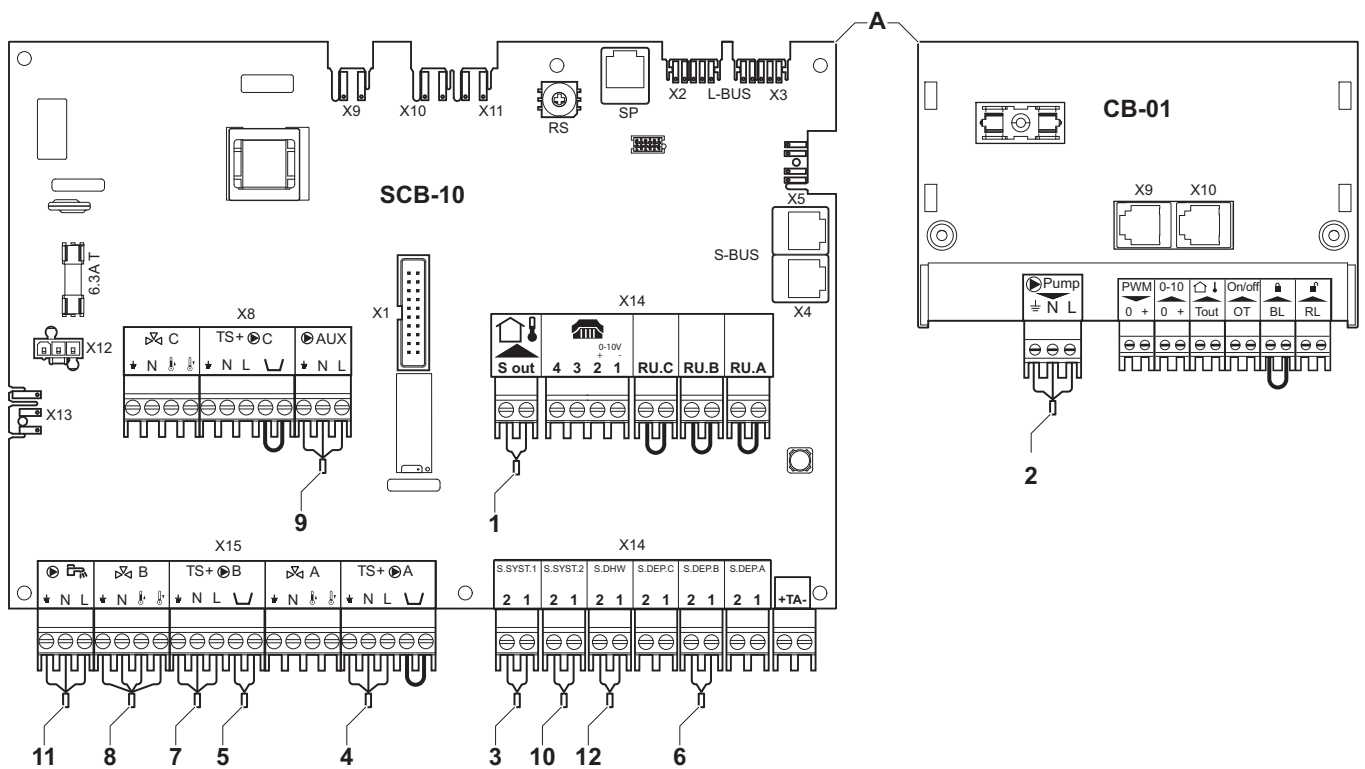

AD-4100054-01

- A Chaudière
- B Bouteille de découplage
- C Circuit direct - CircA

- D Circuit avec vanne mélangeuse - CircB (plancher chauffant)
- E Circuit d'ECS - DHWA (ballon stratifié - 2 sondes)

Tab.39 Configuration de l'installation > SCB-10 > **DHWA** > Paramètres, compteurs et signaux > Paramètres

Code	Texte affiché	Désignation	Plage	SCB-10	Réglage
CP022	Fonction du circuit	Fonctionnalité du circuit	0 = Désactivé 1 = Direct 2 = Circuit mélangé 3 = Piscine 4 = Haute température 5 = Ventilateur convecteur 6 = Sonde ECS 7 = ECS électrique 8 = Programme horaire 9 = Chauffage industriel 10 = ECS stratifiée 11 = ECS Ballon interne 31 = DHW FWS EXT	0	10

Tab.40 Configuration de l'installation > SCB-10 > **AUX** > Paramètres, compteurs et signaux > Paramètres

Code	Texte affiché	Désignation	Plage	SCB-10	Réglage
CP024	Fonction du circuit	Fonctionnalité du circuit	0 = Désactivé 1 = Direct 2 = Circuit mélangé 3 = Piscine 4 = Haute température 5 = Ventilateur convecteur 6 = Sonde ECS 7 = ECS électrique 8 = Programme horaire 9 = Chauffage industriel 10 = ECS stratifiée 11 = ECS Ballon interne 31 = DHW FWS EXT	0	8

Tab.41 Configuration de l'installation > SCB-10 > **Gestion product. B** > Paramètres, compteurs et signaux > Paramètres

Code	Texte affiché	Désignation	Plage	SCB-10	Réglage
AP083	Maitre S-BUS	Activé le maitre sur le S-BUS pour les systemes	0 = Non 1 = Oui	0	1

Tab.42 Configuration de l'installation > SCB-10 > **Entrée analogique** > Paramètres, compteurs et signaux > Para. Avancés

Code	Texte affiché	Désignation	Plage	SCB-10	Réglage
EP036	Config. entrée sonde	Configuration de l'entrée sonde	0 = Désactivé 1 = Ballon ECS 2 = Sonde ECS haut 3 = Sonde ballon tampon 4 = Sonde Ballon Haut 5 = Système (cascade)	0	2
EP037	Config. entrée sonde	Configuration de l'entrée sonde	0 = Désactivé 1 = Ballon ECS 2 = Sonde ECS haut 3 = Sonde ballon tampon 4 = Sonde Ballon Haut 5 = Système (cascade)	0	3

## 6.1.12 Exemple de raccordement 14

Fig.29 Cascade de 2 chaudières + bouteille de découplage + 1 circuit avec vanne mélangeuse + circuit d'eau chaude sanitaire (ECS)

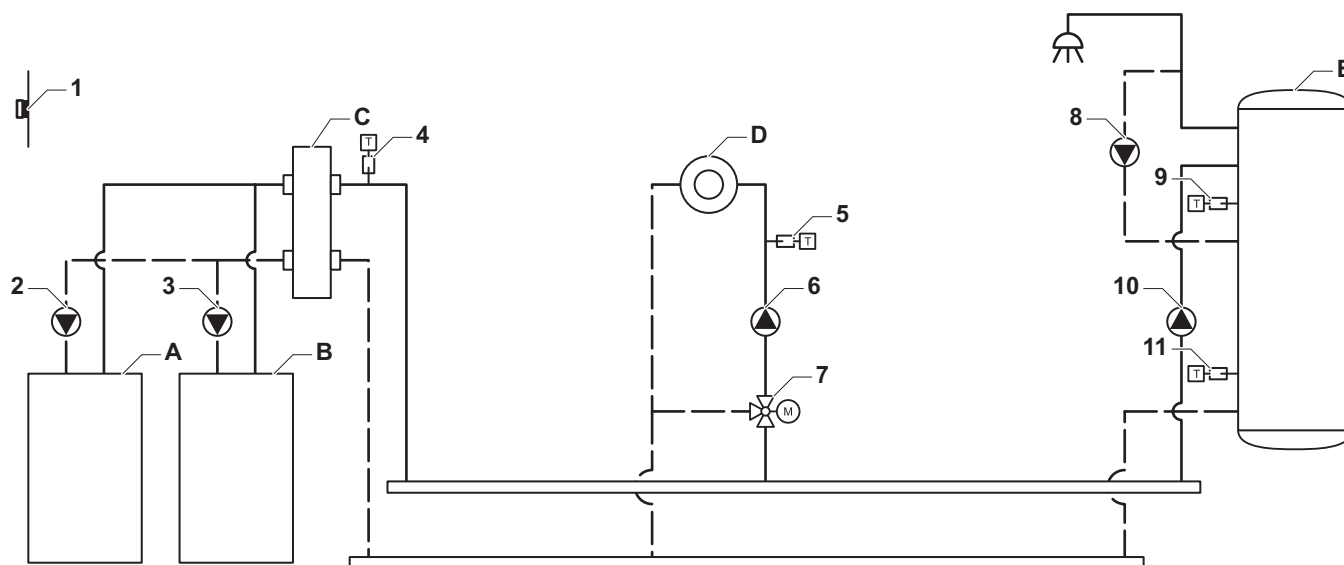

AD-4100043-01

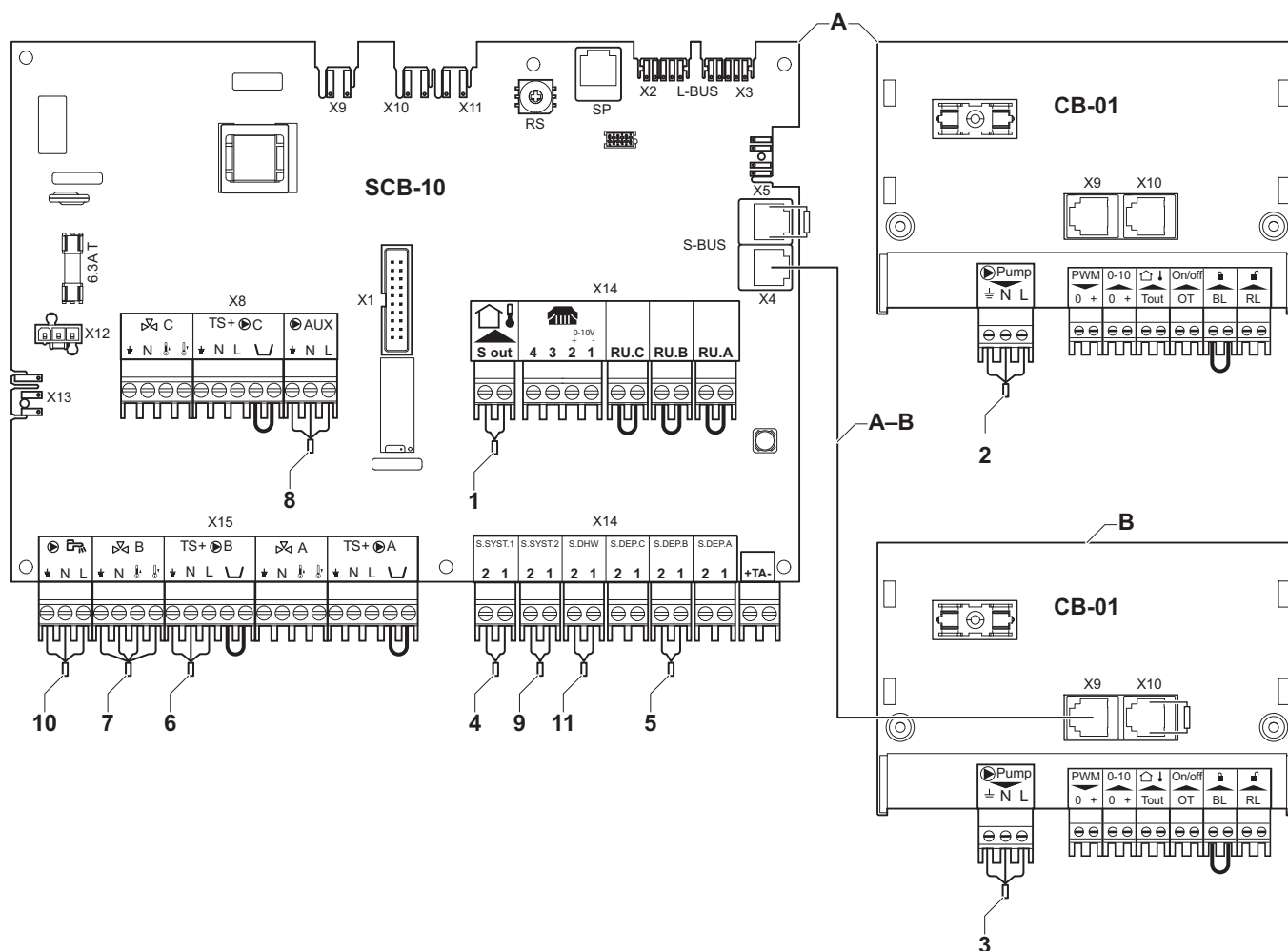

AD-4100055-01

- A Chaudière (maître)
- B Chaudière (esclave)
- C Bouteille de découplage
- D Circuit avec vanne mélangeuse - CircC
- E Circuit d'ECS - DHWA (ballon stratifié - 2 sondes)

- A-B Câble S-BUS (livré avec 2 résistances ; une sur le connecteur X5 de la carte SCB-10 et une sur le connecteur X10 de la carte CB-01 depuis la chaudière B)

Tab.43 Configuration de l'installation > SCB-10 > **DHWA** > Paramètres, compteurs et signaux > Paramètres

Code	Texte affiché	Désignation	Plage	SCB-10	Réglage
CP022	Fonction du circuit	Fonctionnalité du circuit	0 = Désactivé 1 = Direct 2 = Circuit mélangé 3 = Piscine 4 = Haute température 5 = Ventilateur convecteur 6 = Sonde ECS 7 = ECS électrique 8 = Programme horaire 9 = Chauffage industriel 10 = ECS stratifiée 11 = ECS Ballon interne 31 = DHW FWS EXT	0	10

Tab.44 Configuration de l'installation > SCB-10 > **AUX** > Paramètres, compteurs et signaux > Paramètres

Code	Texte affiché	Désignation	Plage	SCB-10	Réglage
CP024	Fonction du circuit	Fonctionnalité du circuit	0 = Désactivé 1 = Direct 2 = Circuit mélangé 3 = Piscine 4 = Haute température 5 = Ventilateur convecteur 6 = Sonde ECS 7 = ECS électrique 8 = Programme horaire 9 = Chauffage industriel 10 = ECS stratifiée 11 = ECS Ballon interne 31 = DHW FWS EXT	0	8

Tab.45 Configuration de l'installation > SCB-10 > **Gestion product. B** > Paramètres, compteurs et signaux > Paramètres

Code	Texte affiché	Désignation	Plage	SCB-10	Réglage
AP083	Maitre S-BUS	Activé le maitre sur le S-BUS pour les systemes	0 = Non 1 = Oui	0	1

Tab.46 Configuration de l'installation > SCB-10 > **Entrée analogique** > Paramètres, compteurs et signaux > Para. Avancés

Code	Texte affiché	Désignation	Plage	SCB-10	Réglage
EP036	Config. entrée sonde	Configuration de l'entrée sonde	0 = Désactivé 1 = Ballon ECS 2 = Sonde ECS haut 3 = Sonde ballon tampon 4 = Sonde Ballon Haut 5 = Système (cascade)	0	2
EP037	Config. entrée sonde	Configuration de l'entrée sonde	0 = Désactivé 1 = Ballon ECS 2 = Sonde ECS haut 3 = Sonde ballon tampon 4 = Sonde Ballon Haut 5 = Système (cascade)	0	3

## 6.1.13 Exemple de raccordement 16

Fig.30 Cascade de 2 chaudières + bouteille de découplage + 3 circuits avec vanne mélangeuse + circuit d'eau chaude sanitaire (ECS)

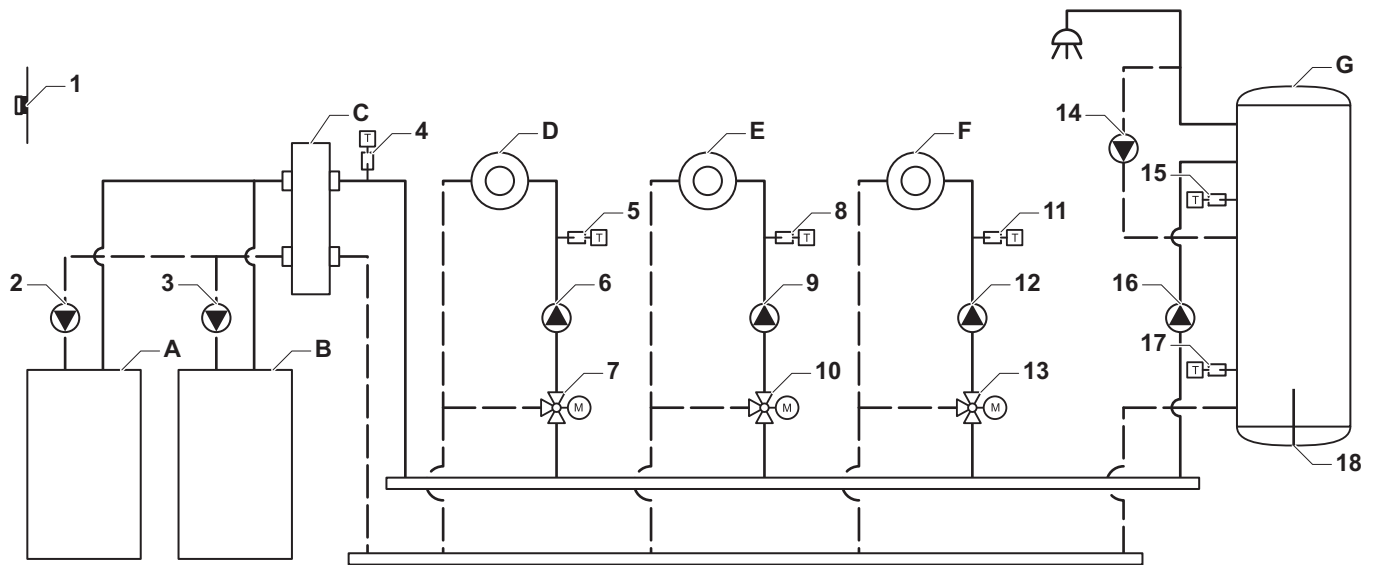

AD-4100044-01

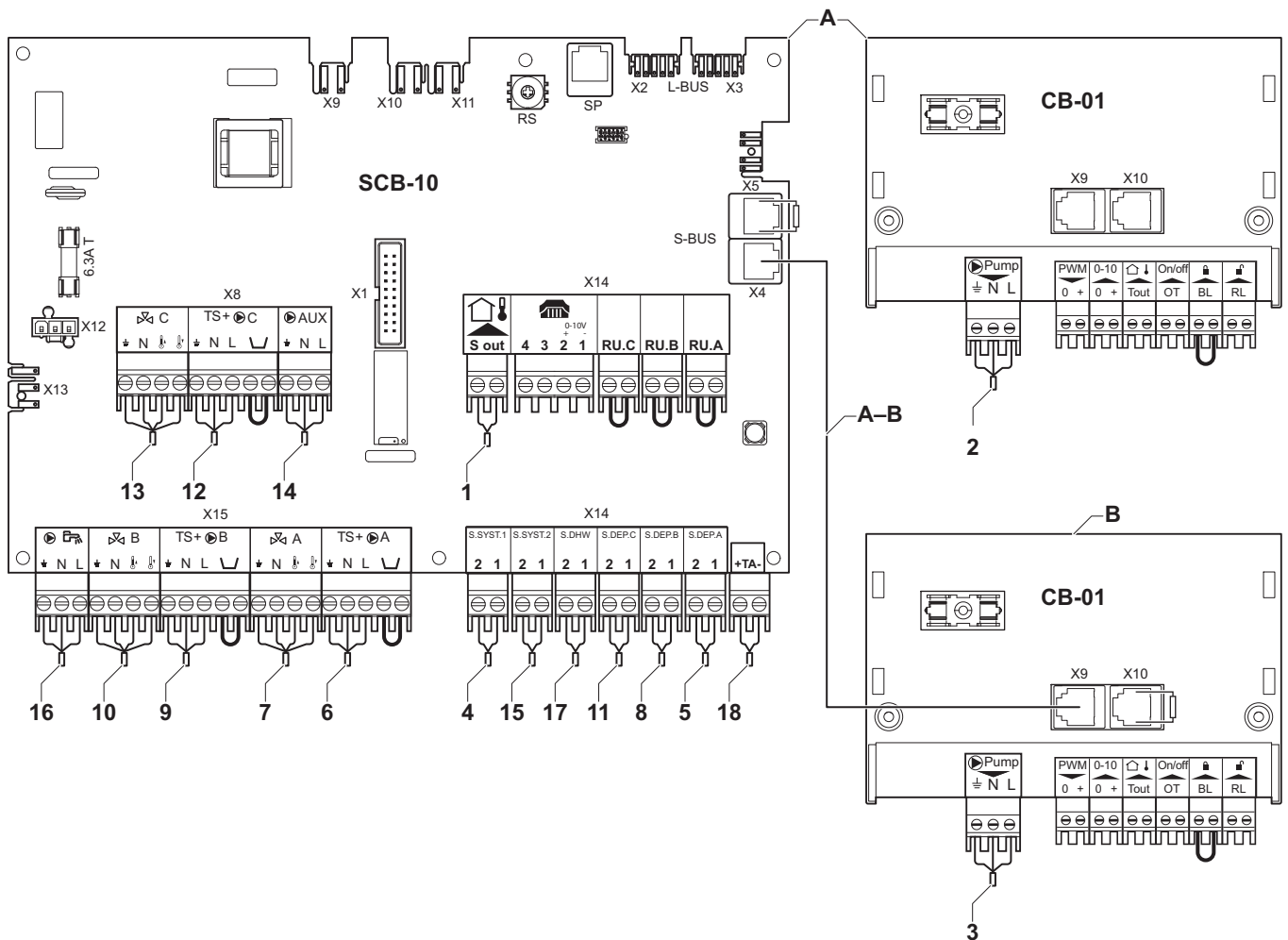

AD-4100056-01

- A Chaudière (maître)
- B Chaudière (esclave)
- C Bouteille de découplage
- D Circuit avec vanne mélangeuse - CircA
- E Circuit avec vanne mélangeuse - CircB

- F Circuit avec vanne mélangeuse - CircC

- G** Circuit d'ECS - DHWA (ballon stratifié - 2 sondes)  
**A-B** Câble S-BUS (livré avec 2 résistances ; une sur le connecteur X5 de la carte SCB-10 et une sur le connecteur X10 de la carte CB-01 depuis la chaudière B)

Tab.47 Configuration de l'installation >SCB-10 > **CIRCA**> Paramètres, compteurs et signaux > Paramètres

Code	Texte affiché	Désignation	Plage	SCB-10	Réglage
CP000	Max Cons Tdep Circ	Consigne maximum de la température départ du circuit	7 °C – 100 °C	90	50
CP010	Cons Tdep Circ	Consigne de la température départ du circuit sans sonde extérieure	7 °C – 100 °C	75	40
CP020	Fonction du circuit	Fonctionnalité du circuit	0 = Désactivé 1 = Direct 2 = Circuit mélangé 3 = Piscine 4 = Haute température 5 = Ventilo convecteur 6 = Sonde ECS 7 = ECS électrique 8 = Programme horaire 9 = Chauffage industriel 10 = ECS stratifiée 11 = ECS Ballon interne 31 = DHW FWS EXT	1	2
CP230	Pente du circuit	Pente de la Courbe de Température de chauffe du circuit	0 – 4	1,5	0,7

Tab.48 Configuration de l'installation > SCB-10 > **DHWA** > Paramètres, compteurs et signaux > Paramètres

Code	Texte affiché	Désignation	Plage	SCB-10	Réglage
CP022	Fonction du circuit	Fonctionnalité du circuit	0 = Désactivé 1 = Direct 2 = Circuit mélangé 3 = Piscine 4 = Haute température 5 = Ventilo convecteur 6 = Sonde ECS 7 = ECS électrique 8 = Programme horaire 9 = Chauffage industriel 10 = ECS stratifiée 11 = ECS Ballon interne 31 = DHW FWS EXT	0	10

Tab.49 Configuration de l'installation >SCB-10 > **AUX** > Paramètres, compteurs et signaux > Paramètres

Code	Texte affiché	Désignation	Plage	SCB-10	Réglage
CP024	Fonction du circuit	Fonctionnalité du circuit	0 = Désactivé 1 = Direct 2 = Circuit mélangé 3 = Piscine 4 = Haute température 5 = Ventilateur convecteur 6 = Sonde ECS 7 = ECS électrique 8 = Programme horaire 9 = Chauffage industriel 10 = ECS stratifiée 11 = ECS Ballon interne 31 = DHW FWS EXT	0	8

Tab.50 Configuration de l'installation > SCB-10 > **Gestion product. B** > Paramètres, compteurs et signaux > Paramètres

Code	Texte affiché	Désignation	Plage	SCB-10	Réglage
AP083	Maitre S-BUS	Activé le maitre sur le S-BUS pour les systemes	0 = Non 1 = Oui	0	1

Tab.51 Configuration de l'installation > SCB-10 > **Entrée analogique** > Paramètres, compteurs et signaux > Para. Avancés

Code	Texte affiché	Désignation	Plage	SCB-10	Réglage
EP036	Config. entrée sonde	Configuration de l'entrée sonde	0 = Désactivé 1 = Ballon ECS 2 = Sonde ECS haut 3 = Sonde ballon tampon 4 = Sonde Ballon Haut 5 = Système (cascade)	0	2
EP037	Config. entrée sonde	Configuration de l'entrée sonde	0 = Désactivé 1 = Ballon ECS 2 = Sonde ECS haut 3 = Sonde ballon tampon 4 = Sonde Ballon Haut 5 = Système (cascade)	0	3

## 7 Installation

### 7.1 Raccordements électriques

Fig.31 Notifications d'état

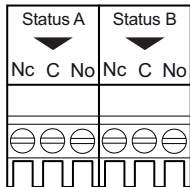

AD-3001312-01

Fig.32 Connecteur de sortie 0–10 V



AD-3001305-01

#### 7.1.1 Raccordement des notifications d'état

Les deux contacts secs, **État**, peuvent être configurés selon les besoins. Selon la configuration, un état particulier peut être transmis par la chaudière.

Brancher un relais de la manière suivante :

- Nc** Contact normalement fermé. Le contact s'ouvre lorsque l'état est actif.
- C** Contact principal.
- No** Contact normalement ouvert. Le contact se ferme lorsque l'état est actif.

Sélectionner la notification d'état souhaitée (réglage) à l'aide des paramètres **EP018** et **EP019**.

#### 7.1.2 Raccordement de la sortie 0-10 V

Les contacts **0-10** peuvent être utilisés pour connecter une pompe de système PWM. Le régime de la pompe est modulé en fonction du signal reçu de la chaudière. En fonction de sa marque et de son type, la pompe peut être commandée par un signal 0–10 V, ou un signal PWM.

Brancher le régulateur de la pompe du système au connecteur **0-10**.

- Sélectionner le type de signal qui sera envoyé de la chaudière à l'aide du paramètre **EP029**.
- Sélectionner le type de signal commandant la pompe à l'aide du paramètre **EP028**.



#### Attention

- Utiliser si possible le signal de modulation de la pompe. Celui-ci permet de commander la pompe le plus précisément.
- Si le coffret de sécurité ne prend pas en charge la modulation de la pompe, la pompe se comportera comme une pompe marche/arrêt.

### 7.2 Raccordements électriques

Fig.33 Connecteurs de vanne mélangeuse

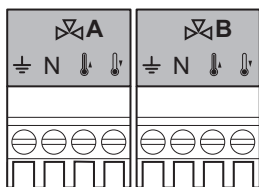

AD-4000002-01

#### 7.2.1 Raccordement d'une vanne mélangeuse

Raccordement d'une vanne mélangeuse ( ) par zone (groupe).

Raccorder la vanne mélangeuse à trois voies de la manière suivante :

- Terre
- N** Neutre
- Ouvert
- Fermé

#### 7.2.2 Raccordement de la pompe avec un thermostat de protection

Raccordement d'une pompe avec un thermostat de protection, par exemple pour le chauffage par le sol. La consommation électrique maximale de la pompe est de 300 VA.

Fig.34 Connecteur de pompe avec un thermostat de protection

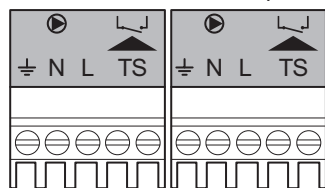

AD-4000001-02

Connecter la pompe et le thermostat de protection de la manière suivante :

- ⏏ Terre
- N Neutre
- L Phase
- TS thermostat de protection (pont à retirer)

Fig.35 Connecteur de pompe ECS



AD-4000123-01

Brancher la pompe comme suit :

- ⏏ Terre
- N Neutre
- L Phase

Fig.36 Sonde extérieure

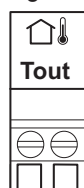

AD-4000006-02

Une sonde extérieure peut être raccordée à la borne **Tout** du connecteur. Dans le cas d'un thermostat marche/arrêt, la chaudière régule la température en fonction de la valeur de consigne de la courbe de chauffe interne.

Fig.37 Connecteur de téléphone

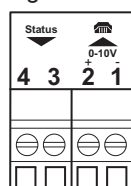

AD-4000004-02

Relier le connecteur de téléphone de la manière suivante :

- 1 + 2 Entrée 0–10 V/état
- 3 + 4 Sortie état

Fig.38 Connecteurs R-bus

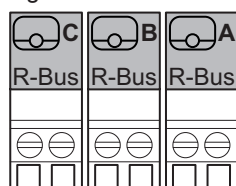

AD-4000003-01

### 7.2.6 Raccordement des thermostats d'ambiance par zone

Le SCB-10 est équipé de trois connecteurs **R-Bus**. Ils peuvent être utilisés pour raccorder des thermostats d'ambiance par zone. Les connecteurs **R-bus** sont reliés aux autres connecteurs dédiés à une zone sur le SCB-10. Le connecteur **R-Bus** accepte les types suivants :

- Thermostat **R-Bus**
- Thermostat **OpenTherm**
- Thermostat **OpenTherm Smart Power**
- **Thermostat** marche/arrêt

Le logiciel reconnaît le type de thermostat raccordé.

Fig.39 Connecteurs de sonde du système

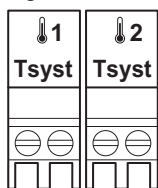

AD-4000008-02

### 7.2.7 Raccordement des sondes système

Raccordement des sondes du système (NTC 10 kOhm/25 °C) pour les circuits (zones).

Fig.40 Sonde d'eau chaude sanitaire

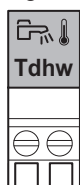

AD-4000009-02

### 7.2.8 Raccordement de la sonde d'eau chaude sanitaire (ECS)

Raccordement de la sonde d'eau chaude sanitaire (ECS) (NTC 10 k Ohm/ 25 °C).

Fig.41 Connecteurs des sondes de température de contact

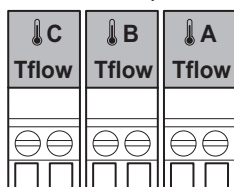

AD-4000007-02

### 7.2.9 Raccordement des sondes de température de contact

Raccordement des sondes de température de contact (NTC 10 kOhm/ 25 °C) pour le départ du système, les températures d'ECS ou les zones (circuits).

Fig.42 Connecteur d'anode



AD-4000005-02

### 7.2.10 Raccordement de l'anode du réservoir ballon

Raccordement d'une anode TAS (Titan Active System) pour un réservoir ballon.

Brancher l'anode comme suit :

- + Raccordement sur le réservoir ballon
- Raccordement sur l'anode



#### Attention

Si le réservoir ballon ne dispose pas d'anode TAS, brancher l'anode de simulation (= accessoire)

## 8 Utilisation

### 8.1 Réglage de la courbe de chauffe

Si une sonde extérieure est raccordée à l'installation, la relation entre la température extérieure et la température de départ du chauffage central est commandée par une courbe de chauffe. Cette courbe peut être ajustée selon les exigences de l'installation.

1. Sélectionner l'icône de la zone à configurer.
2. Appuyer sur le bouton ✓ pour valider la sélection.
3. Utiliser le bouton rotatif pour sélectionner **Stratégie régulation**.
4. Appuyer sur le bouton ✓ pour valider la sélection.
5. Utiliser le bouton rotatif pour sélectionner le réglage **En fonction T. ext.** ou **En fnct T.ext&T.amb.**
6. Appuyer sur le bouton ✓ pour valider la sélection.  
⇒ L'option **Courbe de chauffe** s'affiche dans le menu **Réglage Circuit de Chauffage**.
7. Utiliser le bouton rotatif pour sélectionner **Courbe de chauffe**.
8. Appuyer sur le bouton ✓ pour valider la sélection.  
⇒ Un graphique représentant la courbe de chauffe s'affiche.
9. Ajuster les paramètres suivants :

Fig.43 Courbe de chauffe

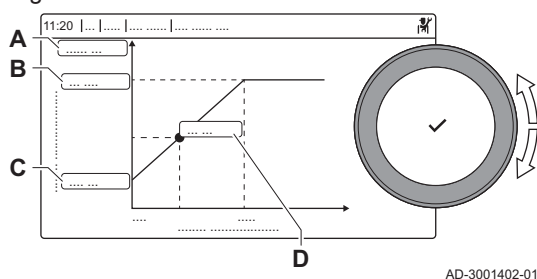

AD-3001402-01

Tab.52 Réglages

<b>A</b>	<b>Pente :</b>	Pente de la courbe de chauffe : <ul style="list-style-type: none"> <li>• Circuit plancher chauffant : pente entre 0,4 et 0,7</li> <li>• Circuit de radiateurs : pente à environ 1,5</li> </ul>
<b>B</b>	<b>Max :</b>	Température maximale du circuit de chauffage
<b>C</b>	<b>Pied :</b>	Consigne de température ambiante
<b>D</b>	xx°C ; xx °C	Relation entre la température de départ du circuit de chauffage et la température extérieure. Cette information est visible sur toute la pente.

### 8.2 Séchage de la chape

La fonction de séchage de la chape permet d'imposer une température de départ constante ou des paliers de température successifs pour accélérer le séchage d'une chape de plancher chauffant.

#### **i** Important

- Le réglage de ces températures doit suivre les recommandations du chapiste.
- L'activation de cette fonction par le paramètre **CP470** force l'affichage permanent de la fonction de séchage de la chape et désactive toutes les autres fonctions de la régulation.
- Lorsque la fonction de séchage de la chape est active sur un circuit, les autres circuits et le circuit d'eau chaude sanitaire continuent de fonctionner.
- L'utilisation de la fonction de séchage de la chape est possible sur les circuits A et B. Le réglage des paramètres doit se faire sur la carte électronique qui pilote le circuit concerné.

Fig.44 Courbe de séchage de la chape

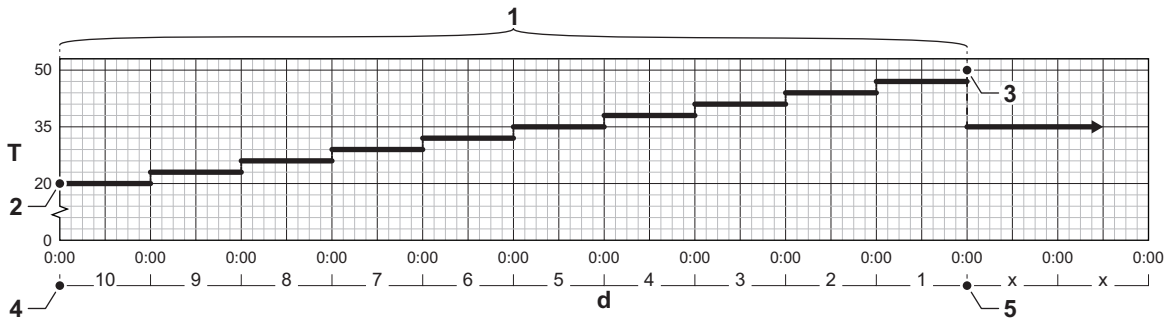

AD-3001406-01

- d** Nombre de jours
- T** Température de consigne chauffage
- 1** Nombre de jours où la fonction de séchage de la chape est active (paramètre **CP470**)
- 2** Température de début de séchage de la chape (paramètre **CP480**)
- 3** Température de fin de séchage de la chape (paramètre **CP490**)
- 4** Début de la fonction de séchage de la chape
- 5** Fin de la fonction de séchage de la chape, retour au fonctionnement normal

**Important**

Tous les jours à minuit, la consigne de température de démarrage du séchage de la chape est recalculée et le nombre de jours restants où la fonction de séchage de la chape est activée est décrémenté.

### 8.3 Protection antigel

**Attention**

- Vidanger la chaudière et l'installation de chauffage si l'habitation ou le bâtiment n'est pas utilisé pendant une longue période et s'il y a risque de gel.
- La protection antigel ne fonctionne pas si la chaudière a été mise hors service.
- La protection intégrée concerne uniquement la chaudière. Elle ne s'applique pas à l'installation, ni aux radiateurs.
- Ouvrir les robinets de tous les radiateurs raccordés à l'installation.

Régler la consigne de température à une valeur basse, par exemple à 10 °C.

En l'absence de demande de chaleur, la chaudière se mettra en marche uniquement pour se protéger du gel.

Si la température de l'eau de chauffage de la chaudière baisse trop, le dispositif de protection intégré se met en marche. Ce dispositif fonctionne comme suit :

- Si la température d'eau est inférieure à 7 °C, la pompe de chauffage se met en route.
- Si la température de l'eau est inférieure à 4 °C, la chaudière se met en marche.
- Si la température de l'eau est supérieure à 10 °C, la chaudière se met à l'arrêt et la pompe de circulation continue à fonctionner pendant un court moment.

Pour empêcher les radiateurs et l'installation de geler dans les pièces sujettes au gel (par ex. dans un garage), raccorder un thermostat antigel ou une sonde extérieure à la chaudière.

## 8.4 Commande d'une cascade

Avec le régulateur HMI T-control monté dans la chaudière maître, il est possible de gérer jusqu'à 7 chaudières en cascade équipées du régulateur HMI S-control. La sonde du système est raccordée à la chaudière maître. Toutes les chaudières de la cascade sont raccordées par un câble S-BUS. Les chaudières sont numérotées automatiquement :

Fig.45 Numérotation de la cascade

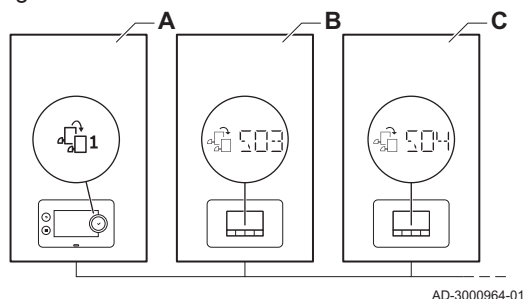

- A** La chaudière maître est la numéro 1.
- B** La première chaudière esclave est la numéro 3 (la numéro 2 n'existe pas).
- C** La deuxième chaudière esclave est la numéro 4, et ainsi de suite.

Deux modes de gestion cascade sont possibles :

- Ajout successif de chaudières supplémentaires (mode traditionnelle).
- Démarrage de toutes les chaudières en même temps (mode parallèle).

La gestion d'une cascade peut être modifiée à l'aide du paramètre **NP006**.

Fig.46 Mode de fonctionnement en cascade traditionnelle

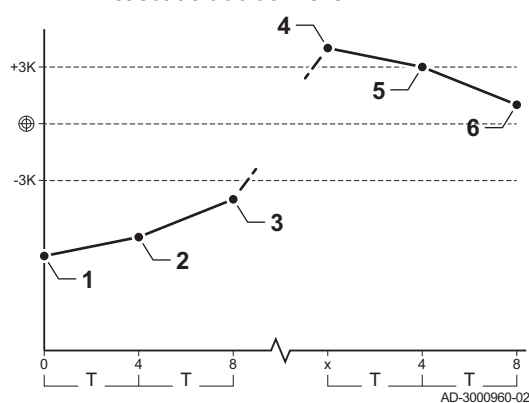

- 1 La première chaudière commence à fonctionner lorsque la température du système est inférieure de 3 °C à la consigne.
  - 2 Après 4 minutes, la deuxième chaudière commence à fonctionner si  $\Delta T < 6$  K et que la température du système est toujours inférieure de plus de 3 °C à la consigne.
  - 3 Après 8 minutes, la troisième chaudière commence à fonctionner si  $\Delta T < 6$  K et que la température du système est toujours inférieure de plus de 3 °C à la consigne.
  - 4 La première chaudière s'arrête de fonctionner lorsque la température du système est supérieure de 3 °C à la consigne.
  - 5 Après 4 minutes, la deuxième chaudière s'arrête de fonctionner si  $\Delta T < 6$  K et que la température du système est toujours supérieure de plus de 3 °C à la consigne.
  - 6 Après 8 minutes, la troisième chaudière s'arrête de fonctionner si  $\Delta T < 6$  K et que la température du système est toujours supérieure de plus de 3 °C à la consigne.
- T** La durée entre le démarrage et l'arrêt des chaudières peut être modifiée avec le paramètre **NP009**.

Fig.47 Mode de fonctionnement en cascade parallèle

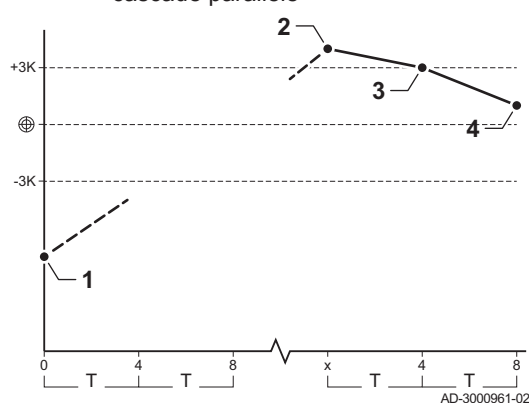

- 1 Toutes les chaudières commencent à fonctionner lorsque la température du système est inférieure de 3 °C à la consigne.
  - 2 La première chaudière s'arrête de fonctionner lorsque la température du système est supérieure de 3 °C à la consigne.
  - 3 Après 4 minutes, la deuxième chaudière s'arrête de fonctionner si  $\Delta T < 6$  K et que la température du système est toujours supérieure de plus de 3 °C à la consigne.
  - 4 Après 8 minutes, la troisième chaudière s'arrête de fonctionner si  $\Delta T < 6$  K et que la température du système est toujours supérieure de plus de 3 °C à la consigne.
- T** La durée entre le démarrage et l'arrêt des chaudières peut être modifiée avec le paramètre **NP009**.

Algorithme de la cascade basée sur la température ; la consigne envoyée à la chaudière en fonctionnement est :

- Puissance ; demandée par les zones
- Température ; consigne de sortie demandée par les zones + erreur de calcul entre la consigne et la température réelle

Algorithme de la cascade basée sur la puissance ; la consigne envoyée à la chaudière en fonctionnement est :

- Puissance ; selon des algorithmes PI.
- Température : 90 °C

Le type d'algorithme de cascade peut être modifié avec le paramètre **NP011**.

### 8.4.1 Schéma pour une configuration en cascade simple avec SCB-10

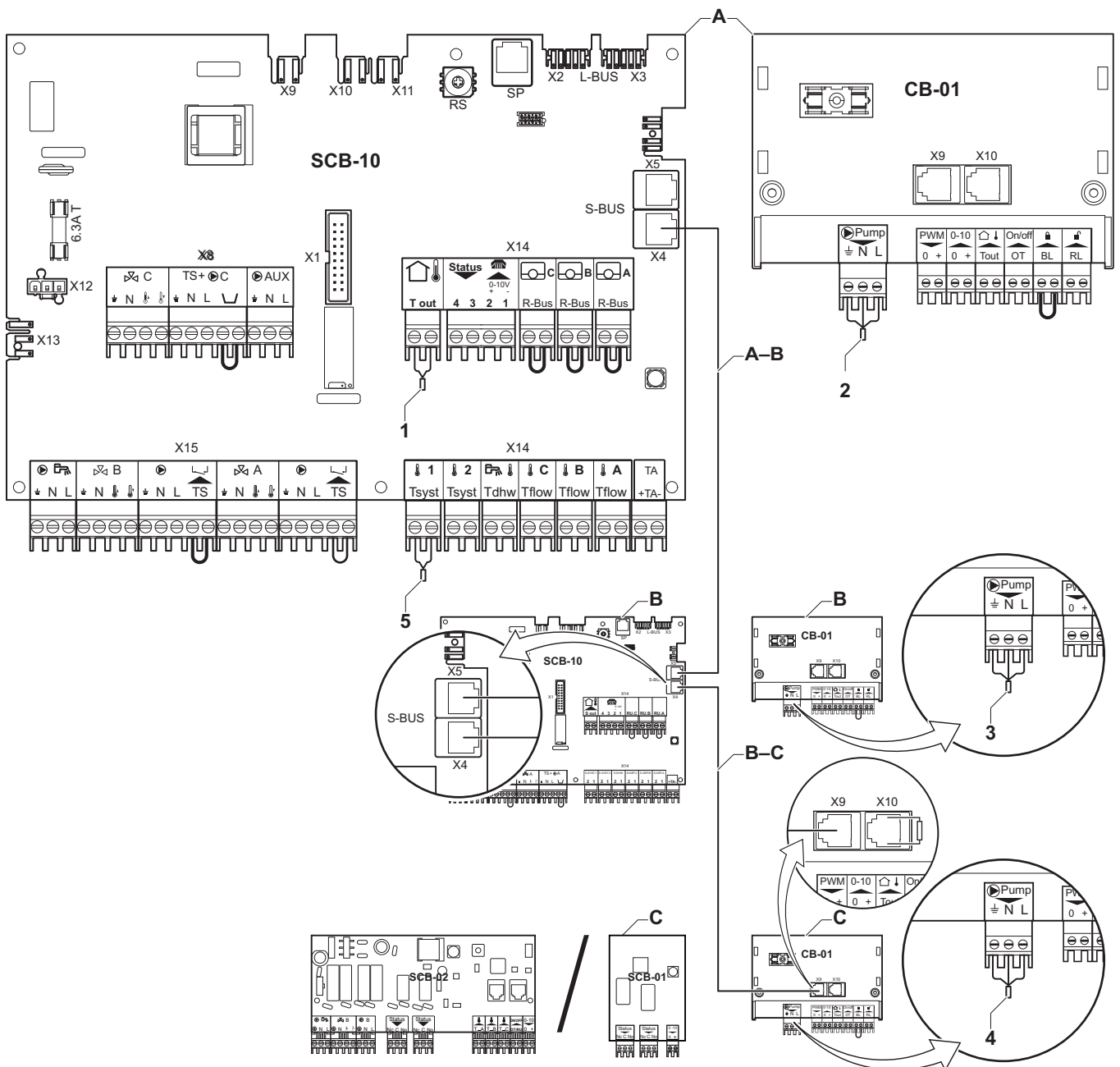
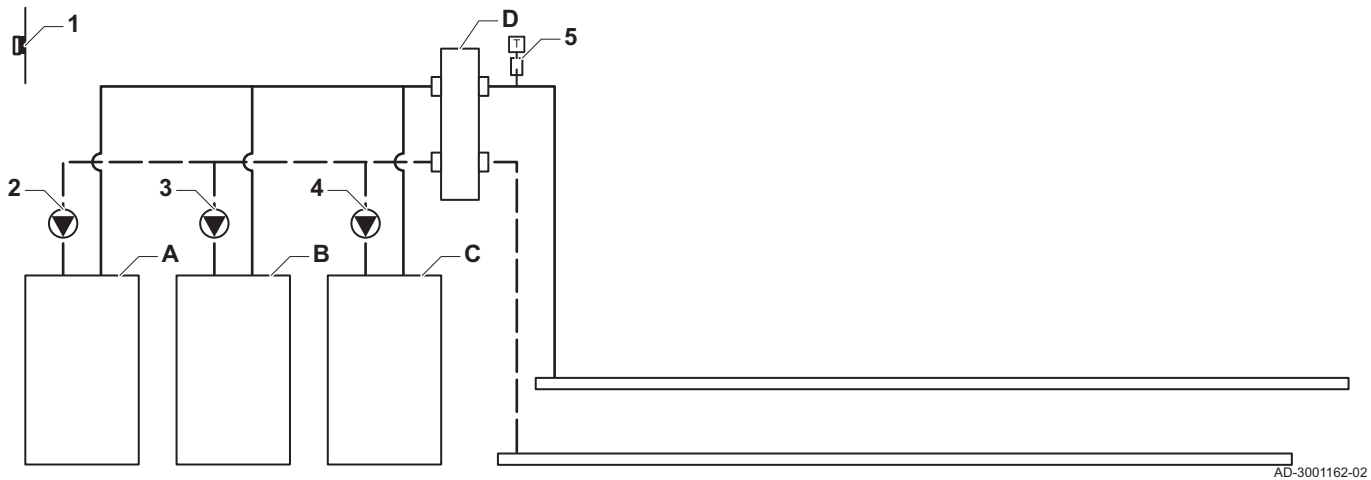

## 8.5 Réglage de la fonction d'entrée 0-10 V sur la carte SCB-10

Il existe trois options pour la commande de l'entrée 0-10 Volt sur la carte SCB-10 :

- désactivation de la fonction d'entrée ;
- entrée en fonction de la température ;
- entrée en fonction de la puissance calorifique.

La régulation d'entrée 0-10 V peut être modifiée avec le paramètre **EP014**

Les consignes de température peuvent être modifiées avec le paramètre **EP030** (minimum) et le paramètre **EP031** (maximum).

Les consignes de puissance peuvent être modifiées avec le paramètre **EP032** (minimum) et le paramètre **EP033** (maximum).

Les consignes de tension peuvent être modifiées avec le paramètre **EP034** (minimum) et le paramètre **EP035** (maximum).

### 8.5.1 Régulation de la température analogique (°C)

Fig.48 Régulation de la température

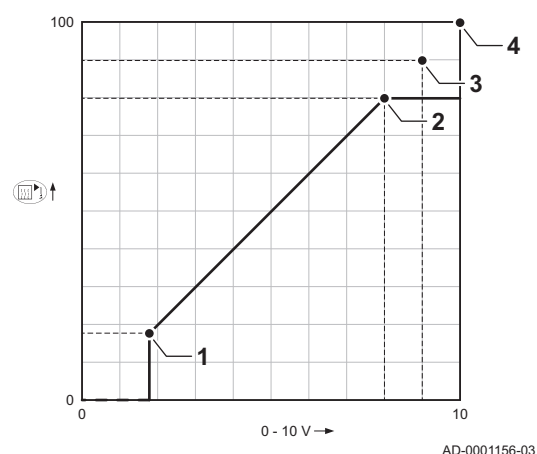

- 1 Chaudière en marche
- 2 Paramètre **CP010**
- 3 Température maximale de départ
- 4 Valeur calculée

Le signal 0–10 V module la température d'alimentation de la chaudière. Cette modulation se fait en fonction de la température de départ. La puissance varie entre les valeurs minimale et maximale sur la base de la consigne de température de départ calculée par le régulateur.

Tab.53 Régulation de la température

Signal d'entrée (V)	Température en °C	Désignation
0–1,5	0–15	Chaudière éteinte
1,5–1,8	15–18	Hystérésis
1,8–10	18–100	Température souhaitée

### 8.5.2 Modulation analogique de la puissance

Le signal 0-10 V module la puissance de la chaudière. Cette modulation se fait en fonction de la puissance calorifique. La puissance minimale est liée au taux de modulation de la chaudière. La puissance varie entre les valeurs minimale et maximale sur la base de la valeur déterminée par le régulateur.

Tab.54 Régulation en fonction de la puissance calorifique

Signal d'entrée (V)	Puissance calorifique (%)	Description
0-2,0	0	Chaudière éteinte
2,0-2,2	0	Demande de chaleur
2,0-10	0-100	Puissance calorifique souhaitée

## 9 Réglages

### 9.1 Réglages de la carte d'extension SCB-01

Tab.55 Navigation pour le niveau Installateur

Niveau	Accès au menu
Installateur	☰ > Configuration de l'installation > SCB-01 > Sous-menu <sup>(1)</sup> > Paramètres, compteurs et signaux > Paramètres
(1) Voir la colonne « Sous-menu » dans le tableau suivant pour la navigation appropriée. Les paramètres sont regroupés en fonctionnalités spécifiques.	

Tab.56 Réglages d'usine au niveau installateur

Code	Texte affiché	Description	Plage	Réglage d'usine	Groupe de fonctions	Sous-menu	Réglage par défaut
EP018	Fonc. relais d'état	Fonction relais d'état	0 = Pas d'action 1 = Alarme 2 = Alarme inversé 3 = Brûleur allumé 4 = Bruleur éteint 5 = Réserve 6 = Réserve 7 = Demande d'entretien 8 = Chaudière en Chauff. 9 = Chaudière en ECS 10 = Pompe chauff.Marche 11 = Blocage/Verrouillage 12 = Mode froid	0	Status de l'appareil	Status de l'appareil	0
EP019	Fonc. relais d'état	Fonction relais d'état	0 = Pas d'action 1 = Alarme 2 = Alarme inversé 3 = Brûleur allumé 4 = Bruleur éteint 5 = Réserve 6 = Réserve 7 = Demande d'entretien 8 = Chaudière en Chauff. 9 = Chaudière en ECS 10 = Pompe chauff.Marche 11 = Blocage/Verrouillage 12 = Mode froid	0	Status de l'appareil	Status de l'appareil	0

Code	Texte affiché	Description	Plage	Réglage d'usine	Groupe de fonctions	Sous-menu	Réglage par défaut
EP028	Fonction PWM 10V	Sélectionne la fonction de la sortie 0-10 V	0 = 0-10 Volts 1 (Wilo) 1 = 0-10V 2 (Gr. GENI) 2 = Signal PWM (solaire) 3 = 0-10 Volts 1 limité 4 = 0-10 Volts 2 limité 5 = Signal PWM limité 6 = Signal PWM (UPMXL)	0	0-10 volt ou PWM	0-10 volt ou PWM	0
EP029	Source PWM 10V	Sélectionne la source du signal pour la sortie 0-10 V	0 = PWM Chaudiere 1 = Puissance demandée 2 = Puissance réelle	0	0-10 volt ou PWM	0-10 volt ou PWM	0

## 9.2 Affichage des valeurs mesurées

### 9.2.1 Compteurs de la carte d'extension SCB-01

Tab.57 Navigation pour le niveau installateur de base

Niveau	Accès au menu
Installateur de base	☰ > Configuration de l'installation > SCB-01 > Sous-menu <sup>(1)</sup> > Paramètres, compteurs et signaux > Compteurs
(1) Voir la colonne « Sous-menu » dans le tableau suivant pour la navigation appropriée. Les compteurs sont regroupés en fonctionnalités spécifiques.	

Tab.58 Compteurs au niveau installateur de base

Code	Texte affiché	Description	Plage	Groupe de fonctions	Sous-menu
AC001	Heures sur secteur	Nombre d'heures pendant lequel l'appareil est resté sur secteur	0 Heures - 4294967295 Heures	Fonctionnal. système	Fonctionnal. système

### 9.2.2 Signaux de la carte d'extension SCB-01

Tab.59 Navigation pour le niveau installateur de base

Niveau	Accès au menu
Installateur de base	☰ > Configuration de l'installation > SCB-01 > Sous-menu <sup>(1)</sup> > Paramètres, compteurs et signaux > Signaux
(1) Voir la colonne « Sous-menu » dans le tableau suivant pour la navigation appropriée. Les signaux sont regroupés en fonctionnalités spécifiques.	

Tab.60 Signaux au niveau installateur de base

Code	Texte affiché	Description	Plage	Groupe de fonctions	Sous-menu
AM010	Vitesse de pompe	Vitesse actuelle de la pompe	0 % - 100 %	0-10 volt ou PWM	0-10 volt ou PWM
AM012	État de l'appareil	État principal de l'appareil.	 <b>Voir</b> Etat et sous-état SCB-01, page 62	Fonctionnal. système	Fonctionnal. système

Code	Texte affiché	Description	Plage	Groupe de fonctions	Sous-menu
AM014	Sous-état appareil	Sous-état de l'appareil.	 Voir Etat et sous-état SCB-01, page 62	Fonctionnal. système	Fonctionnal. système
AM015	Pompe en fonction ?	Etat de fonctionnement de la pompe	0 = Inactif 1 = Actif	0-10 volt ou PWM	0-10 volt ou PWM
GM011	Consigne puissance	Pt de consigne puissance en % du maximum	0 % - 655,35 %	0-10 volt ou PWM	0-10 volt ou PWM

Tab.61 Navigation pour le niveau Installateur

Niveau	Accès au menu
Installateur	☰ > Configuration de l'installation > SCB-01 > Sous-menu <sup>(1)</sup> > Paramètres, compteurs et signaux > Signaux
(1) Voir la colonne « Sous-menu » dans le tableau suivant pour la navigation appropriée. Les signaux sont regroupés en fonctionnalités spécifiques.	

Tab.62 Signaux au niveau installateur

Code	Texte affiché	Description	Plage	Groupe de fonctions	Sous-menu
AM200	Contact d'état 1	État du contact d'état 1. Signification selon paramètre de fonction actuel.	0 = Off 1 = On	Status de l'appareil	Status de l'appareil
AM201	Contact d'état 1	État du contact d'état 1. Signification selon paramètre de fonction actuel.	0 = Off 1 = On	Status de l'appareil	Status de l'appareil

### 9.2.3 Etat et sous-état SCB-01

Tab.63 AM012 - État

Plage	État	Explication
0	Veille	L'appareil est en mode veille.
1	Demande de chauffe	Une demande de chaleur est active.
2	Démarrage du brûleur	L'appareil démarre.
3	Brûleur -> Chauffage	L'appareil est actif pour le chauffage.
4	Brûleur -> ECS	L'appareil est actif pour l'eau chaude sanitaire.
5	Arrêt du brûleur	L'appareil s'est arrêté.
6	Post-Fct. pompe	La pompe est active après l'arrêt de l'appareil.
7	Mode froid actif	L'appareil est actif pour le rafraîchissement.
8	Arrêt contrôlé	L'appareil ne démarre pas à cause de la non satisfaction des conditions de départ.
9	Mode blocage	Un mode de blocage est actif.
10	Mode verrouillage	Un mode de verrouillage est actif.
11	Test Fct. P.min	Le mode de test du chauffage à faible charge est actif.
12	Test Fct. P.max CH	Le mode de test du chauffage à pleine charge est actif.
13	Test Fct. P.max ECS	Le mode de test de l'eau chaude sanitaire à pleine charge est actif.
15	Demande manuelle CH	La demande manuelle de chauffe du chauffage central est active.

Plage	État	Explication
16	Hors-gel	Le mode antigel est actif.
17	Purge active	Le programme de désaération est en fonctionnement.
18	Rafraîchissement	Le ventilateur fonctionne pour refroidir l'intérieur de l'appareil.
19	Réiniti. en cours	L'appareil se réinitialise.
20	Auto-remplissage	L'appareil remplit l'installation.
21	Arrêté	L'appareil s'est arrêté. Il doit être réinitialisé manuellement.
200	Mode	L'interface de l'outil de service commande les fonctions de l'appareil.

Tab.64 AM014 - Sous-état

Plage	État	Explication
0	Veille	L'appareil attend un processus ou une action.
1	Anti court-cycle	L'appareil attend pour redémarrer, car il y a eu trop de demandes de chauffage successives (anti-court cycle).
2	V Isolement Fermée	Une vanne hydraulique externe est ouverte lorsque cette option est connectée à l'appareil. Une carte d'option externe doit être connectée pour piloter la vanne.
3	Arrêt pompe	L'appareil démarre la pompe.
4	Attente Démarrage	L'appareil attend que la température satisfasse aux conditions de démarrage.
10	VG Externe Fermeture	Une vanne gaz externe est ouverte lorsque cette option est connectée à l'appareil. Une carte d'option externe doit être connectée pour piloter la vanne.
11	VG Fermeture	Le ventilateur tourne plus vite avant l'ouverture de la vanne des fumées.
12	V Fumées Fermeture	La vanne des fumées s'ouvre.
13	Ventilateur prépurge	Le ventilateur tourne plus vite pour effectuer une purge préalable.
14	Attente SignalDélest	L'appareil attend la fermeture de l'entrée de déverrouillage.
15	DdeBrûleur->sécurité	Une commande de démarrage du brûleur est envoyée au centre de sécurité.
16	Ctrl Cycl étanchéité	Le test de la vanne est actif.
17	Pré allumage	L'allumage commence avant l'ouverture de la vanne gaz.
18	Allumage	L'allumage est actif.
19	Présence de flamme	La détection de la flamme est active après l'allumage.
20	Purge Intermédiaire	Le ventilateur tourne pour purger l'échangeur thermique après un échec d'allumage.
30	Consigne Int.Normale	L'appareil fonctionne pour atteindre la valeur souhaitée.
31	Consigne T Limitée	L'appareil fonctionne pour atteindre la valeur souhaitée interne réduite.
32	Régul Puiss Normale	L'appareil fonctionne au niveau de puissance souhaité.
33	LimitPuiss Niv1	La modulation est arrêtée en raison d'un changement de température de l'échangeur thermique plus rapide que le niveau de gradient 1.
34	LimitPuiss Niv2	La modulation est réglée sur faible charge en raison d'un changement de température de l'échangeur thermique plus rapide que le niveau de gradient 2.

Plage	État	Explication
35	LimitPuiss Niv3	L'appareil est en mode blocage en raison d'un changement de température de l'échangeur thermique plus rapide que le niveau de gradient 1.
36	LimitPuissProtFlamme	La puissance du brûleur est accrue en raison d'un signal faible d'ionisation.
37	Temps stabilisation	L'appareil est en période de stabilisation. Les températures devraient se stabiliser et les protections de température sont arrêtées.
38	Démarrage à froid	L'appareil fonctionne à la charge de démarrage pour empêcher le bruit de démarrage à froid.
39	Reprise chauffage	L'appareil reprend le chauffage central après une période de production d'eau chaude sanitaire.
40	RetraitBrûleur<-Sécu	La demande du brûleur est supprimée du centre de sécurité.
41	Post ventilation	Le ventilateur tourne pour purger l'échangeur thermique après l'arrêt de l'appareil.
42	V Fumée Ext Ouverte	La vanne gaz externe se ferme.
43	Arrêt Ventil ->RPM	Le ventilateur tourne plus lentement avant la fermeture de la vanne des fumées.
44	Arrêt du ventilateur	Le ventilateur s'est arrêté.
45	Limit Pu / T Fumées	La puissance de l'appareil est réduite pour faire baisser la température des fumées.
60	Post Fct pompe	La pompe est active après l'arrêt de l'appareil pour amener la chaleur résiduelle dans le système.
61	Ouv. pompe	La pompe s'est arrêtée.
62	Ouv. vanne isolement	La vanne hydraulique externe se ferme.
63	Tempo AntiCycleCourt	-
200	Initialisation faite	L'initialisation est terminée.
201	Initialisation CSU	Le CSU est en cours d'initialisation.
202	Init. Identifiants	Les identifiants sont en cours d'initialisation.
203	Init.Paramètres BL	Les paramètres de blocage sont en cours d'initialisation.
204	Init. Gp sécurité	L'unité de sécurité est en cours d'initialisation.
205	Init. Blocage	Le blocage est en cours d'initialisation.

## 10 En cas de dérangement

### 10.1 Lire et effacer l'historique des erreurs

Fig.49 Niveau installateur

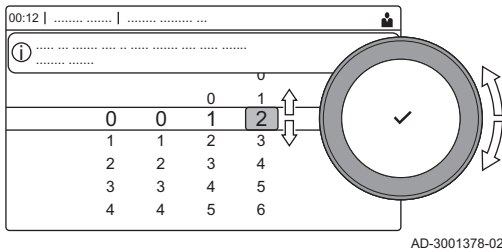
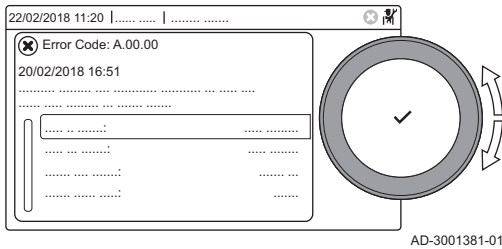



Fig.50 Détails de l'erreur



La mémoire des erreurs conserve le détail des erreurs les plus récentes.

1. Sélectionner l'icône [  ].
2. Appuyer sur le bouton ✓ pour valider la sélection.
3. Sélectionner le code à l'aide du bouton rotatif : **0012**
4. Appuyer sur le bouton ✓ pour valider la sélection.
  - ⇒ Lorsque le niveau installateur est activé, l'état de l'icône [  ] passe de **Arrêt** à **Marche**.
5. Appuyer sur le bouton ≡.
6. Sélectionner **Historique des erreurs** à l'aide du bouton rotatif.
7. Appuyer sur le bouton ✓ pour valider la sélection.
  - ⇒ Une liste des erreurs les plus récentes pouvant atteindre 32 éléments est affichée avec le code erreur, une courte description et la date.
8. À l'aide du bouton rotatif, sélectionner le code d'erreur à rechercher.
9. Appuyer sur le bouton ✓ pour valider la sélection.
  - ⇒ L'écran affiche une explication du code d'erreur et plusieurs détails sur la chaudière au moment où l'erreur s'est produite.
10. Pour effacer l'historique des erreurs, appuyer longtemps sur le bouton ✓.



## Original instructions - © Copyright

Toutes les informations techniques contenues dans la présente notice ainsi que les dessins et schémas électriques sont notre propriété et ne peuvent être reproduits sans notre autorisation écrite préalable. Sous réserve de modifications.

Uw leverancier / Votre fournisseur / Ihr Lieferant:

