

Régulateur **THETA**

Instructions d'utilisation

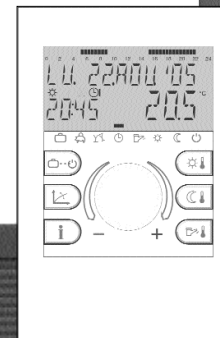

Régulateur
Station d'ambiance
Tableau de commande

Sommaire

Eléments de conduite et de visualisation

Régulateur - Station d'ambiance	3
Tableau de commande chaudière	4

Niveau de commande

Fonction - mise en service - sélection de la langue - informations sur le modèle - affichage de base	5-6
Températures pré-réglées (température d'ambiance Jour, température d'ambiance réduite, température ECS)	7
Sélection du mode de fonction pour le chauffage et l'ECS (vacances, absent, party, automatique, été, chauffer, réduit et standby)	8
Description des modes de fonctions	9
Sélection abrégée des modes de fonctions (party, absent, réchauffement manuelle de l'ECS)	10
Réglage des courbes de chauffe	11
Informations sur l'installation	12-13

Niveau programmation

NIVEAU RESUME (Présentation schématique - diagramme en bloc)	14-15
Niveau PROGRAMMES HORAIRES (Programmer, programmation en bloc, retour aux programmes standard, tableau des programmes) ...	16
Niveau SYSTEME (Sélection du langage, programmes horaires libres, mode de fonction, coupure "été", retour)	24
Niveau ECS (Température économique, protection contre la légionellose-jour)	27
Niveau CIRCUIT DIRECT, MELANGEUR-1, MELANGEUR-2 (Mode de fonction réduit, système de chauffe)	28
Niveau HEURE-DATE (Heure, année, jour, mois, changement d'heure automatique été-hiver)	30

Messages de pannes	31
---------------------------------	----

Fonctions spéciales

Maintenance (pour le chauffagiste), fonction manuelle (en cas de panne), test de sécurité (pour le chauffagiste)	32
--	----

Caractéristiques techniques	35-36
--	-------

Éléments de fonction et de visualisation

Régulateur

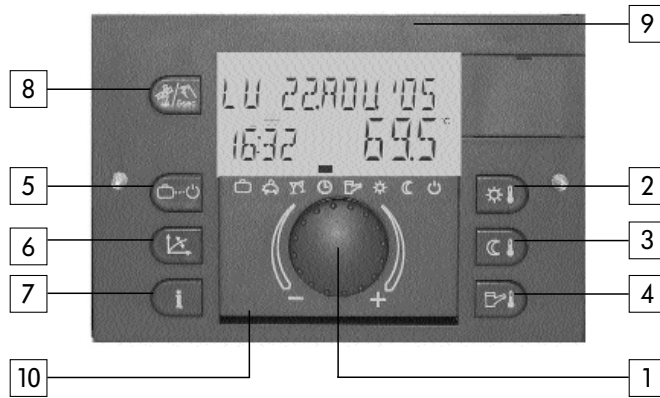

- 1 - Bouton rotatif et à pression
- 2 - Température ambiante confort désirée
- 3 - Température ambiante réduite désirée
- 4 - Température eau chaude sanitaire désirée
- 5 - Touche pour le choix des programmes

Station d'ambiance

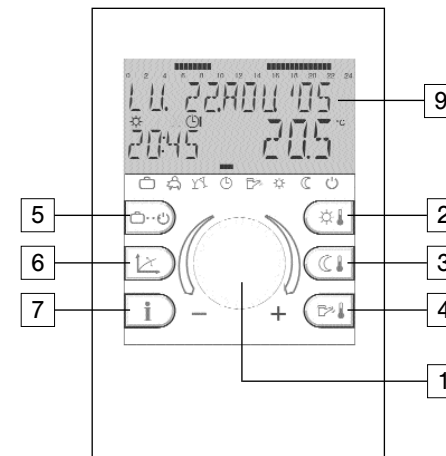

- 6 - Touche pour réglage courbe caractéristique de chauffe
- 7 - Touche Informations sur l'installation
- 8 - Touche pour la maintenance et fonction manuelle
- 9 - Affichage multifonctionnel
- 10 - Compartiment à couvercle rabattable pour instructions abrégées

Supplément pour le tableau de commande :

Page 4

- 11 - Thermostat de sécurité (SECUR.), accessible sous le couvercle rabattable
- 12 - Fusible de sécurité accessible sous le couvercle rabattable
- 13 - Interrupteur général

Tableau de commande

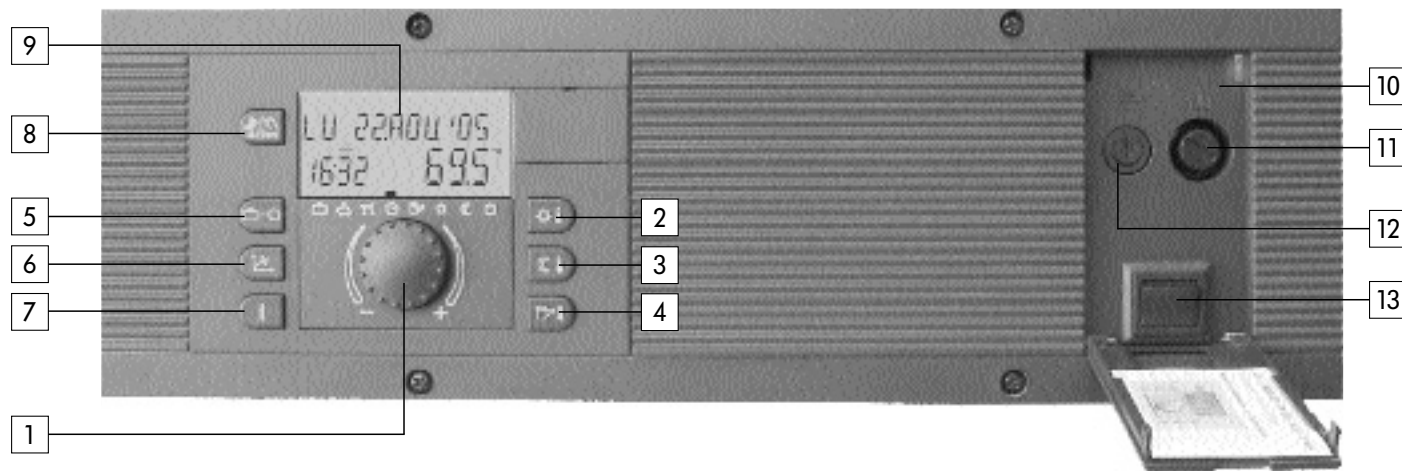

Utilisation

Symboles dans les instructions d'utilisation :

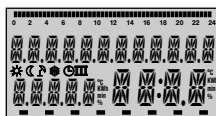
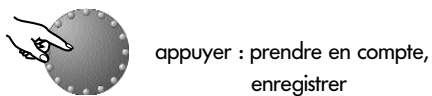
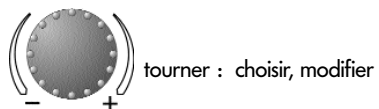

Test des segments

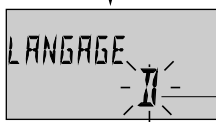

Choix de la langue

Lettre du pays

Le bouton poussoir rotatif central et les touches avec les symboles permettent une utilisation simple et pratique. Il est cependant conseillé de s'informer auparavant sur la marche à suivre des fonctions.

- Chaque valeur à modifier apparaît à l'écran en clignotant et peut être modifiée par le biais du bouton poussoir rotatif
 - Rotation vers la droite (+) : réglage croissant
 - Rotation vers la gauche (-) : réglage décroissant

- Appuyer un court instant : enregistrement de la valeur choisie et mémorisation
- Appuyer environ 3 secondes : entrée dans le niveau (choix de programmes)

Si après un réglage aucune mémorisation n'a été faite avec le bouton rotatif, c'est la dernière valeur réglée qui sera enregistrée après 60 secondes.

Mise en service

Lors de la mise en service de l'installation ou après chaque panne de courant, un test des segments du grand écran sera effectué avec un diagnostic automatique de l'erreur.

Choix de la langue

Lors de la première mise en service, le langage peut être sélectionné à la suite du test des segments. Les langues suivantes sont à disposition DE, GB, FR, IT, NL, ES, PT, HU, CZ, PL, RO, RU, TR, S, N.

Remarque: Cette affichage apparaît après chaque redémarrage jusqu'au lendemain du jour de la première mise en service. Ensuite, le langage peut être modifié dans le niveau *SYSTEME*

- Paramètre **LANGAGE**.

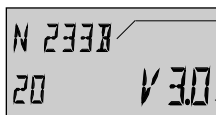

Modèle de l'appareil

Identification de l'appareil

Version du software

Identification de l'appareil

A la fin du test des segments et/ou du choix de la langue, l'identification de l'appareil apparaîtra pour un court instant avec le type de l'appareil, code du type et le numéro correspondant à la version du software.

Page 6



Cycles de chauffe
(seulement dans la station d'ambiance)

Affichage de base

Température actuelle de la chaudière ou ambiante

Affichages de base

Si aucun message d'erreur n'apparaît, l'affichage de base comprend le jour, la date, l'heure et l'état de fonction (* = fonction Confort, C = fonction Réduit) ainsi que la température de la chaudière ou (si activée) la température ambiante. Le segment au-dessus de la partie inférieure (-) indique le mode de fonction actuel (voir *Fonction des modes de fonction*).

La station d'ambiance contient en plus une barre de temps informant sur les cycles de chauffe du jour actuel.

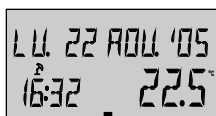

Affichage de base

Coupure "été" active

Une coupure "été" active sera représentée dans l'affichage de base par le symbole parasol (☼). Les affichages de l'état de fonction * et C seront supprimés lors de la coupure "été" active.



Affichage de base

Protection antigel active

Une protection antigel active est symbolisée à l'écran par des cristaux (*).

Préréglages des températures

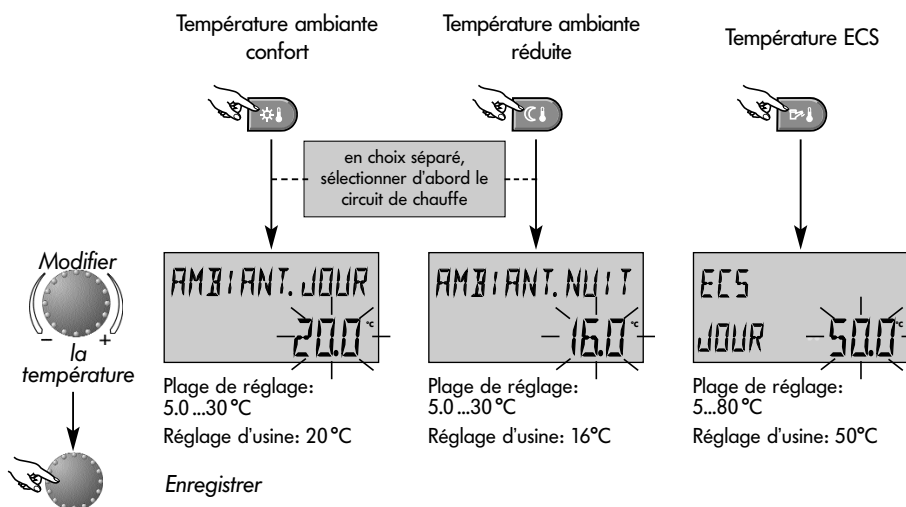

Touche pour la température ambiante souhaitée pendant le jour

Touche pour la température ambiante souhaitée pendant la fonction de chauffe réduite

Touche pour la température de l'eau chaude sanitaire pendant le jour

Réglage (seulement en affichage de base):

Après avoir appuyé sur la touche concernée, la dernière valeur de réglage sélectionnée apparaît en clignotant et peut être réglée avec le bouton rotatif.

Lors de choix séparé, c'est le circuit de chauffe qui doit avant tout être sélectionné pour lequel la température ambiante confort ou réduite est valable (voir niveau - **SYSTEME** - paramètre mode de fonction - choix séparé).

Le retour à l'affichage de base se fait en appuyant sur le bouton rotatif ou automatiquement au bout de 60 secondes.

Sélection du mode de fonction pour le chauffage et l'eau chaude sanitaire





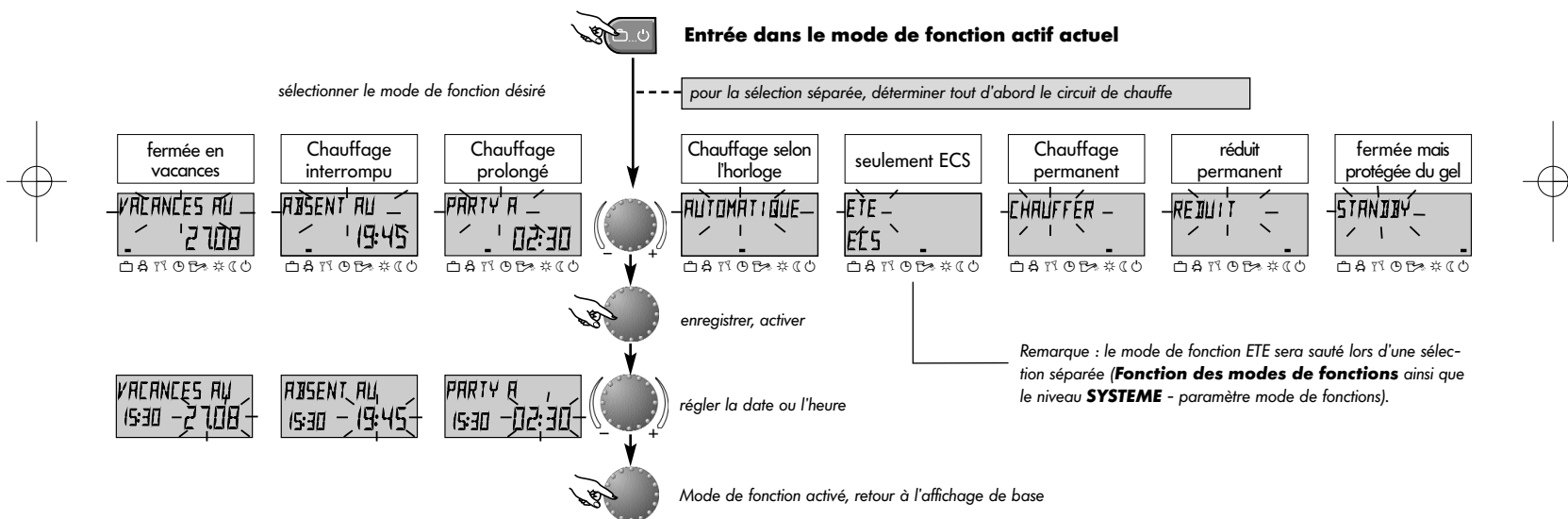

Cette touche permet de sélectionner le mode de fonction désiré pour les circuits de chauffe ou d'ECS. Il apparaît à l'écran en texte clair, une flèche dans le bas de l'écran indique en même temps le symbole du mode de fonction correspondant.

Sélection: En appuyant sur la touche de choix de mode de fonctions, le mode de fonction actif actuel apparaît en clignotant. Les autres modes de fonction peuvent être sélectionnés selon le schéma ci-après et peuvent être activés.

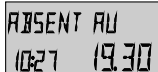
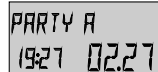
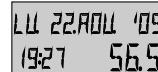
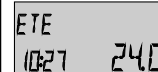

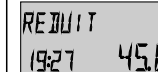
Description des modes de fonction

<p>fermée pendant les vacances</p>	<p>Chauffage interrompu</p>	<p>Chauffage prolongé</p>	<p>Chauffage selon l'horloge</p>	<p>seulement ECS chauffage fermé</p>	<p>Chauffage permanent</p>	<p>réduit permanent</p>	<p>fermée mais protégée du gel</p>
 <p>⏏ ⏏ ⏏ ⏏ ⏏ ⏏ ⏏ ⏏</p>	 <p>⏏ ⏏ ⏏ ⏏ ⏏ ⏏ ⏏ ⏏</p>	 <p>⏏ ⏏ ⏏ ⏏ ⏏ ⏏ ⏏ ⏏</p>	 <p>⏏ ⏏ ⏏ ⏏ ⏏ ⏏ ⏏ ⏏</p>	 <p>⏏ ⏏ ⏏ ⏏ ⏏ ⏏ ⏏ ⏏</p>	 <p>⏏ ⏏ ⏏ ⏏ ⏏ ⏏ ⏏ ⏏</p>	 <p>⏏ ⏏ ⏏ ⏏ ⏏ ⏏ ⏏ ⏏</p>	 <p>⏏ ⏏ ⏏ ⏏ ⏏ ⏏ ⏏ ⏏</p>
<p>Plage de réglage: Date act. ... Date act + 250 jours Commutation sur mode de fonction , sélectionné avant, à 0.00 h date de retour pré-réglée. La fonction ECS est arrêtée avec protection antigel.</p> <p><i>Retour prématuré:</i> Appuyer sur la touche [C-] et régler la fonction désirée avec le bouton rotatif et enregistrer.</p>	<p>Plage de réglage: P1: Chauffage interrompu jusqu'au prochain endechement (voir PROGRAMMES HORAIRE) 0.5 ... 24h: Courte interruption de chauffe jusqu'au moment pré-réglé.</p> <p><i>Retour prématuré:</i> Appuyer sur la touche [C-] et régler la fonction désirée avec le bouton rotatif et enregistrer.</p>	<p>Plage de réglage: P1: Chauffage continu jusqu'au prochain endechement (voir PROGRAMMES HORAIRE) 0.5 ... 24h: Courte prolongation de chauffe jusqu'au moment pré-réglé.</p> <p><i>Interruption prématurée:</i> Appuyer sur la touche [C-] et régler la fonction désirée avec le bouton rotatif et enregistrer.</p>	<p>Programmes: (voir PROGRAMMES HORAIRE) Fonctions de chauffe et ECS automatiques selon les températures et [C-]-Programme</p> <p>Programmations horaires individuelles voir PROGRAMMES HORAIRE.</p>	<p>Programmes: (voir PROGRAMMES HORAIRE) Seulement fonction ECS selon les températures et [C-] Programme (voir PREREGLAGES DES TEMPERATURES ainsi que PROGRAMMES HORAIRE). La fonction de chauffe sera arrêtée avec protection antigel. Programmations horaires individuelles voir PROGRAMMES HORAIRE.</p>	<p>Fonction de chauffe et ECS permanente 24 h sur 24 selon la température ambiante confort pré-réglée et la température ECS réglée (voir PREREGLAGES DES TEMPERATURES).</p>	<p>Fonction de chauffe et ECS réduite permanente 24 h sur 24 selon la température ambiante réduite pré-réglée (voir PREREGLAGES DES TEMPERATURES), le mode de fonction réduit (voir CIRCUIT DIRECT) et la température ECS économique réglée (voir ECS).</p>	<p>Toute l'installation est fermée mais avec protection antigel (chauffage et ECS dé-déclenchés)</p>

Modes de fonction - sélection abrégée

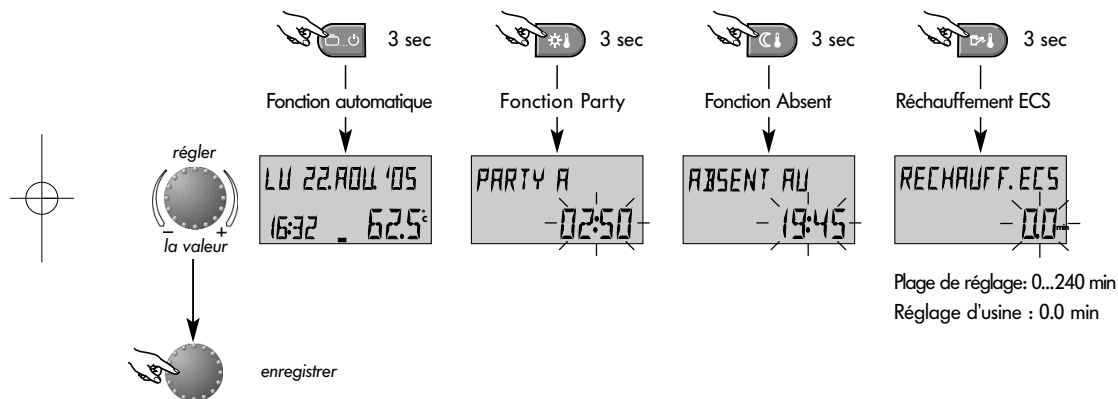

Page 10

Temps abrégé- modes de fonction

Souvent les modes de fonctions sélectionnés comme *PARTY* ou *ABSENT* ainsi que le réchauffement manuel peuvent être appelés directement selon le schéma ci-contre.

Fonction automatique directe

En appuyant 3 sec. env. sur la touche choix des modes de fonctions, la fonction Automatique est obligatoirement activée.

Fonctions et plages de réglage, voir **FONCTION DES MODES DE FONCTIONS.**

Réchauffement ECS manuel

En dehors des temps de service ECS, le préparateur d'ECS peut être réchauffé manuellement à l'intérieur de la plage de réglage sélectionnée.

En réglage 0.0 min, le réchauffement est indépendant du temps. Le préparateur d'ECS sera réchauffé en une seule fois en fonction de la température d'ECS désirée. Dans tous les autres réglages, le réchauffement sera limité au temps préréglé.

Courbes de chauffe (courbes caractéristiques de chauffe)

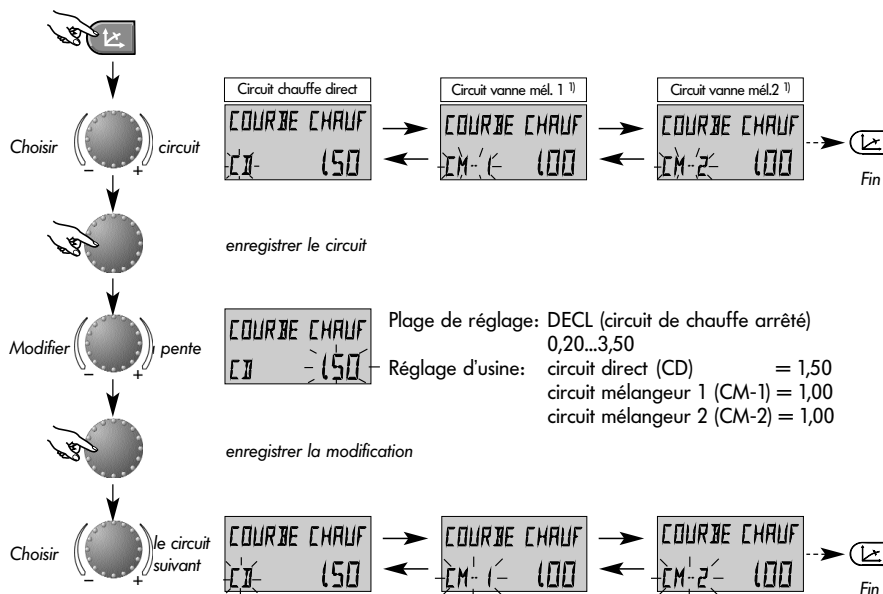

¹⁾ si existant



Touche pour le réglage de la courbe de chauffe du circuit commandé par la température extérieure.

Le réglage de la courbe de chauffe est dépendant de l'installation et indique quelle température chaudière ou température au départ se règle sur chaque température extérieure.

La pente indique de combien de degrés la chaudière ou la température de départ se modifie quand la température extérieure monte ou descend d'un degré.

Diagramme de courbe de chauffe

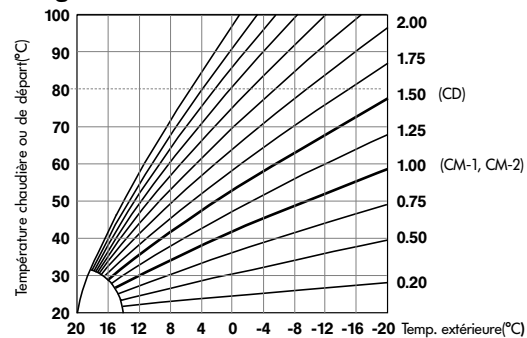

Retour à l'affichage de base en appuyant à nouveau sur la touche ou automatiquement au bout de 60 s.

Informations sur l'installation

Consulter les informations sur les circuits les unes après les autres dans le sens contraire des aiguilles d'une montre

Exemple:

AUTO-P JOUR CD ENCL	Circuit direct ¹⁾
AUTO-P RED CM-1 ENCL	Circuit mélangeur 1 ¹⁾
SERVOMOTEUR CM-1 STOP	Servomoteur circuit mélangeur 1 ¹⁾
AUTO-P ECO CM-2 ENCL	Circuit mélangeur 2 ¹⁾
SERVOMOTEUR CM-2 OUVÉ	Servomoteur circuit mélangeur 2 ¹⁾

Entrée dans le niveau Info

EXTERIEUR
13.5°C
Température extérieure

Consulter les températures, états du compteur et consommation les uns après les autres dans le sens des aiguilles d'une montre.

Exemple :

Température extérieure Valeur minimale/maximale entre 0.00 h et 24.00 h	TE MIN/MAX 8.0°C 14.5°C
Température de la chaudière	CHAUDIERE 64.5°C
Température de l'eau chaude sanitaire	ECS 52.0°C
Température de départ circuit mélangeur 1	DEPART CM-1 48.0°C
Température au départ circuit mélangeur 2	DEPART CM-2 35.5°C



Touche Informations pour les températures de l'installation et informations sur les circuits de chauffe. La consultation se fait selon la direction avec le bouton rotatif.

Rotation dans le sens des aiguilles d'une montre:

- la valeur actuelle et les données du compteur et de la consommation
- la valeur de consigne en appuyant sur le bouton rotatif

Rotation dans le sens contraire des aiguilles d'une montre:

- 1) indique pour les circuits de chauffe et d'ECS
 - le mode de fonction (vacances, absent, Party, Auto etc.)
 - le programme de l'horloge P1 (P2 ou P3 selon le cas)
 - l'état de service (fonction jour, réduit, ECO))
 - la caractéristique (circuit direct CD, eau chaude sanitaire ECS)
 - l'état de la pompe (Décl., Encl.)
 - l'état du mélangeur (Ouv-Stop-Fermé)
- 2) indique pour la chaudière
 - l'état de fonction (Décl., Encl.)
 - le nombre d'heures de marche
 - le nombre de démarrages
 - les données de modulations (seulement avec brûleur modulant)

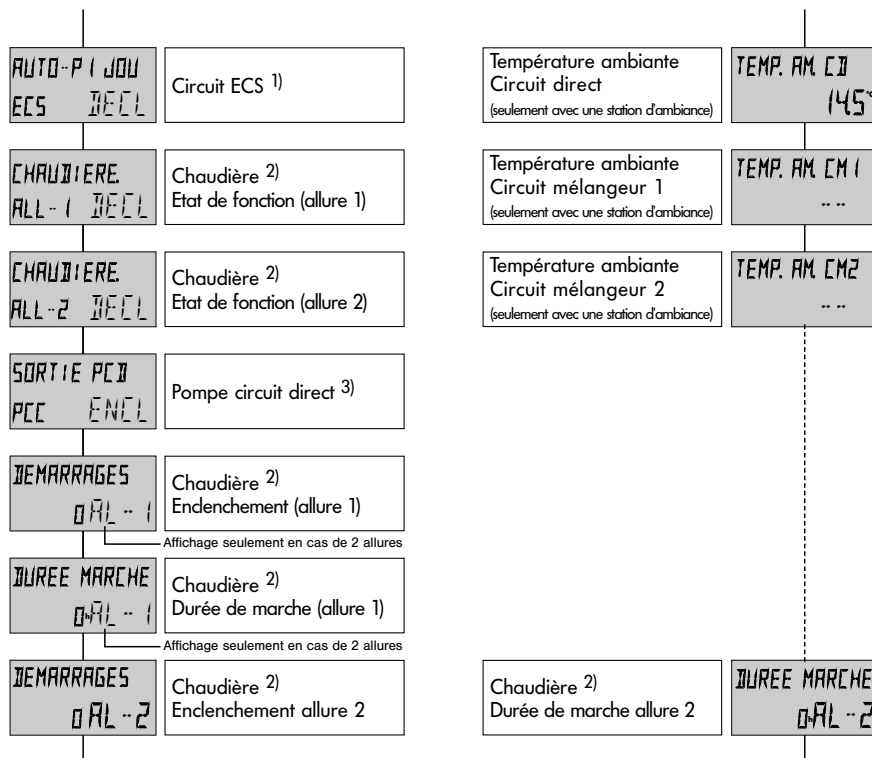

- 3) indique la fonction des sorties de
- la pompe circuit direct (CIRC.)
 - sortie variable VA1 (seulement pour appareils correspondants)
 - sortie variable VA2 (seulement pour appareils correspondants)

correspondant à leur fonction en tant que pompe circuit direct (CIRC.), pompe solaire (P-SOL), pompe de circulation (BOUCL), thermoplongeur électrique (RE-EL), pompe d'alimentation (CHARG), pompe(s) de circuit chaudière (P.CH1, P.CH2), sortie de messages de pannes (DEFAU), pompe de retour (P-RET), pompe de charge préparateur ECS (P-TAM), pompe de chaudière à combustions solides (P-COM), sortie horloge libre (HORLO), soupape inversion charge ECS solaire (V-SOL), soupape évacuation forcée solaire (S-SOL), libération parallèle chaudière (CHLP), pompe primaire (PP), décharge accumulateur hydraulique (DTH).

indique, selon l'état de commutation, le mode de fonction d'un modem de commutation à distance raccordée à une entrée variable

- Automatique
- Standby
- Fonction de chauffe permanente
- Fonction de chauffe réduite permanente.

indique, selon la version de l'appareil, les températures et les états de fonction d'installation multivalentes avec

- chaudière à combustions solides
- ballon tampon
- collecteur solaire

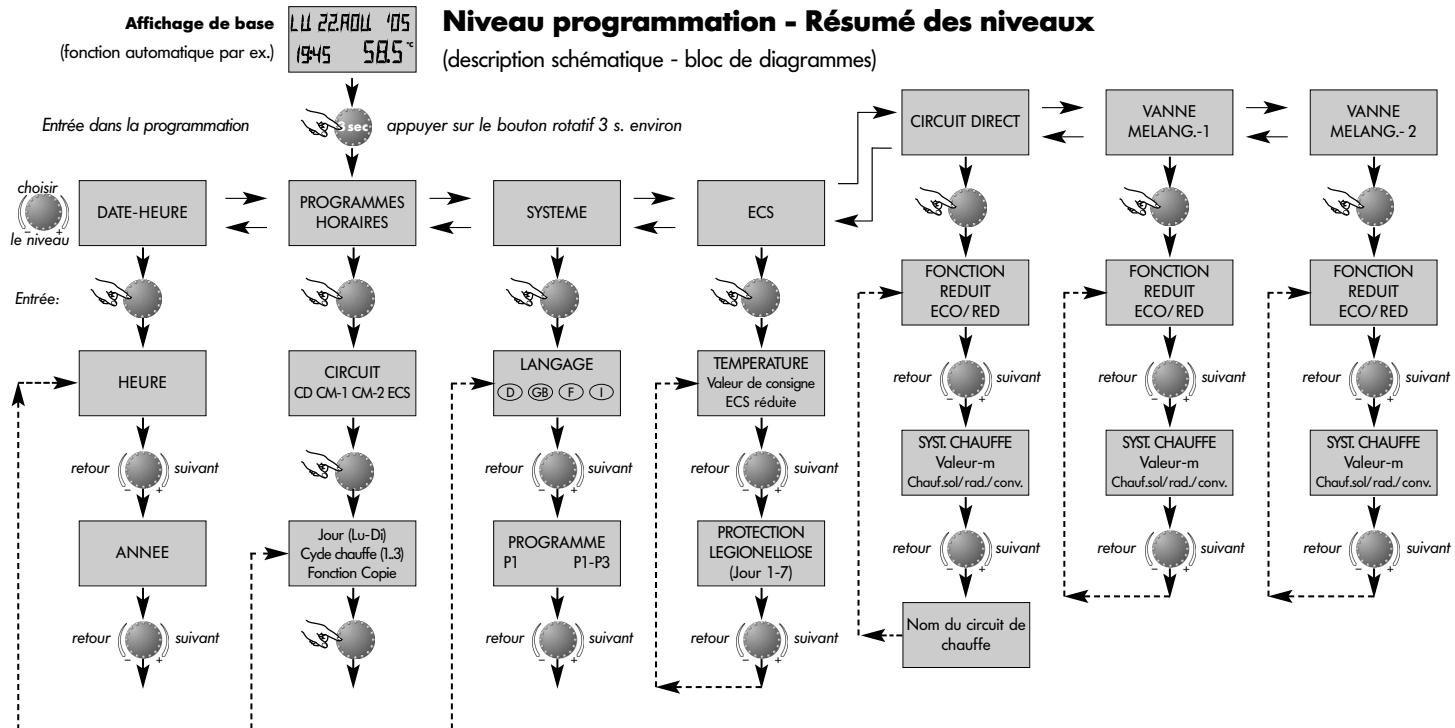

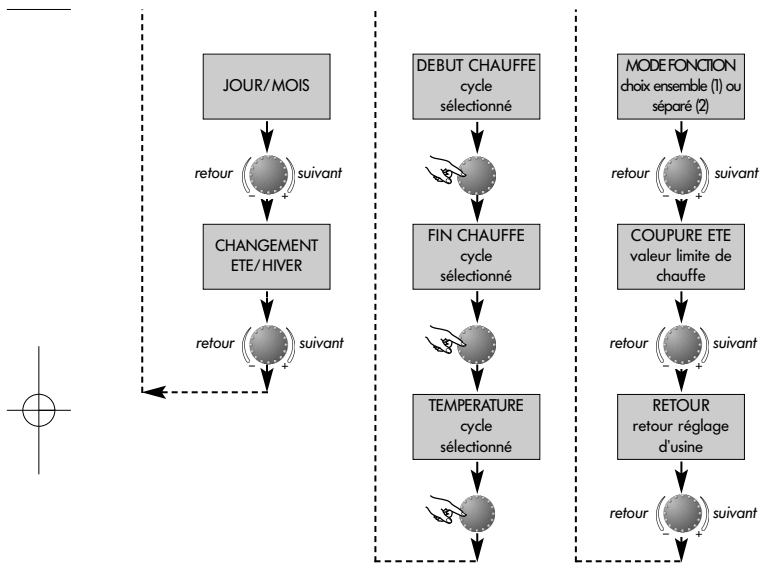



Sélection et modification des paramètres et des valeurs de réglage

En entrant dans le niveau des programmes, c'est le niveau Programmes horaires qui apparaît généralement en premier. Tous les autres niveaux comme

- SYSTEME
- ECS
- CIRCUIT DIRECT
- VANNE MELANGEUSE-1
- VANNE MELANGEUSE-2
- DATE-HEURE

peuvent être directement sélectionnés avec le bouton rotatif.

Le niveau sélectionné et clignotant sera activé en appuyant sur le bouton rotatif. La première valeur ou paramètre apparaît en clignotant. En cas de besoin, la ou le modifier avec le bouton rotatif et en appuyant à nouveau peut être enregistré(e). Les autres paramètres seront traités de la même façon si nécessaire.

Le retour à la sélection du niveau se fait au moyen de la touche , le retour à l'affichage de base avec la touche  ou automatiquement au bout de 60 secondes environ.

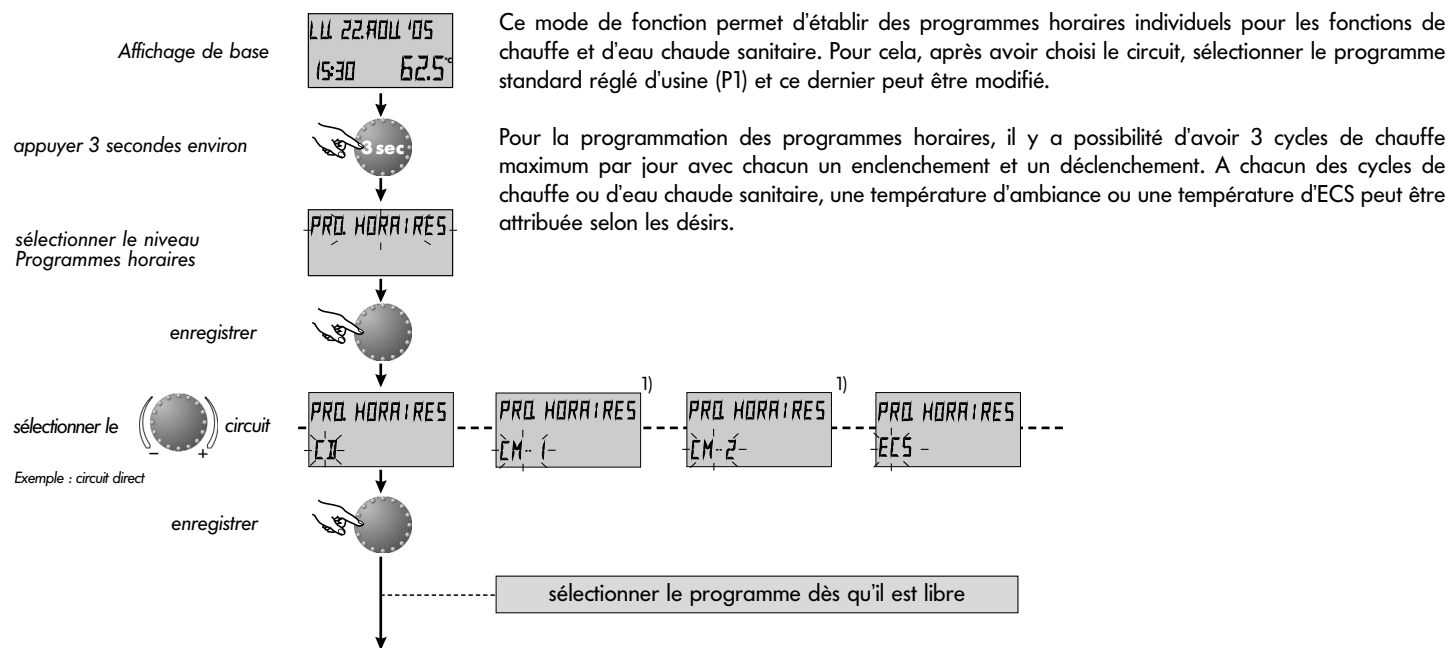

Programmation des programmes horaires

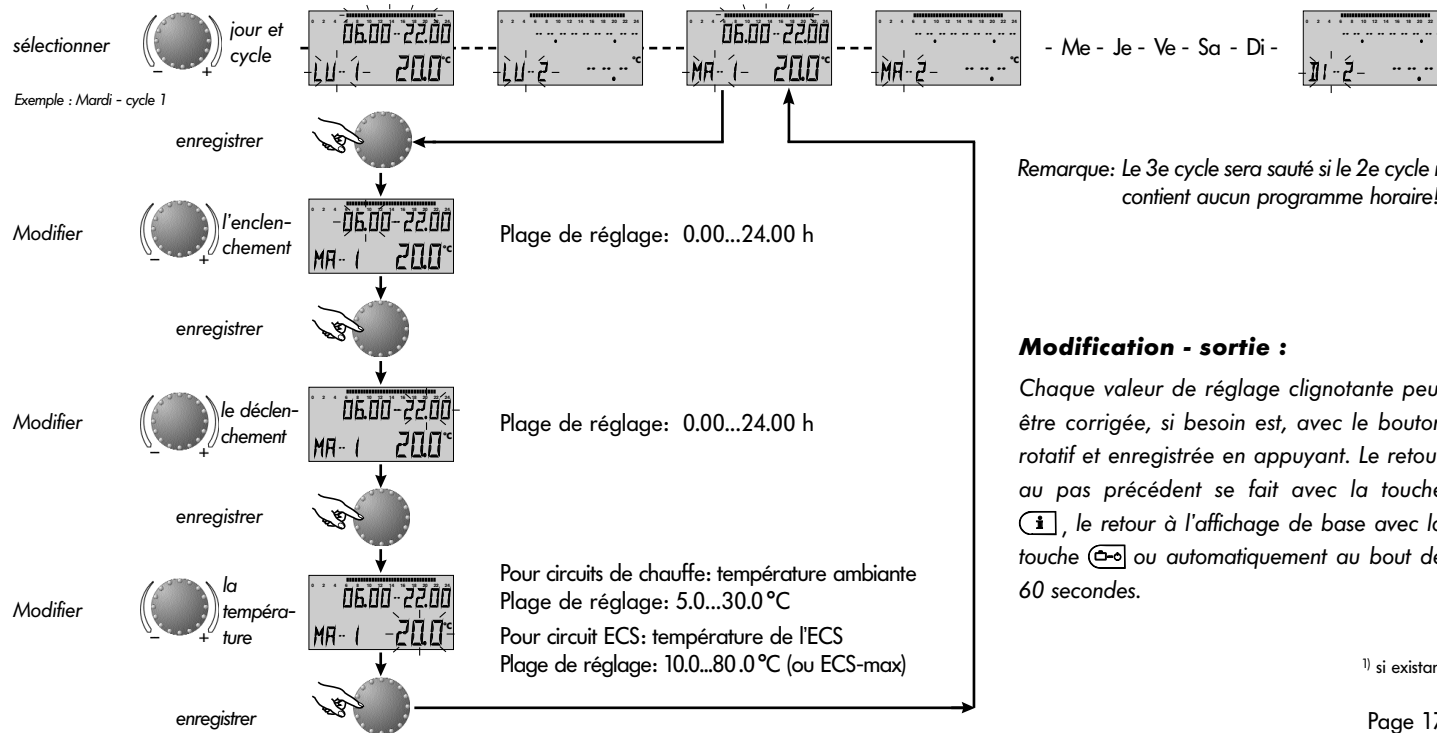



Remarque: Le 3e cycle sera sauté si le 2e cycle ne contient aucun programme horaire!

Modification - sortie :

Chaque valeur de réglage clignotante peut être corrigée, si besoin est, avec le bouton rotatif et enregistrée en appuyant. Le retour au pas précédent se fait avec la touche , le retour à l'affichage de base avec la touche  ou automatiquement au bout de 60 secondes.

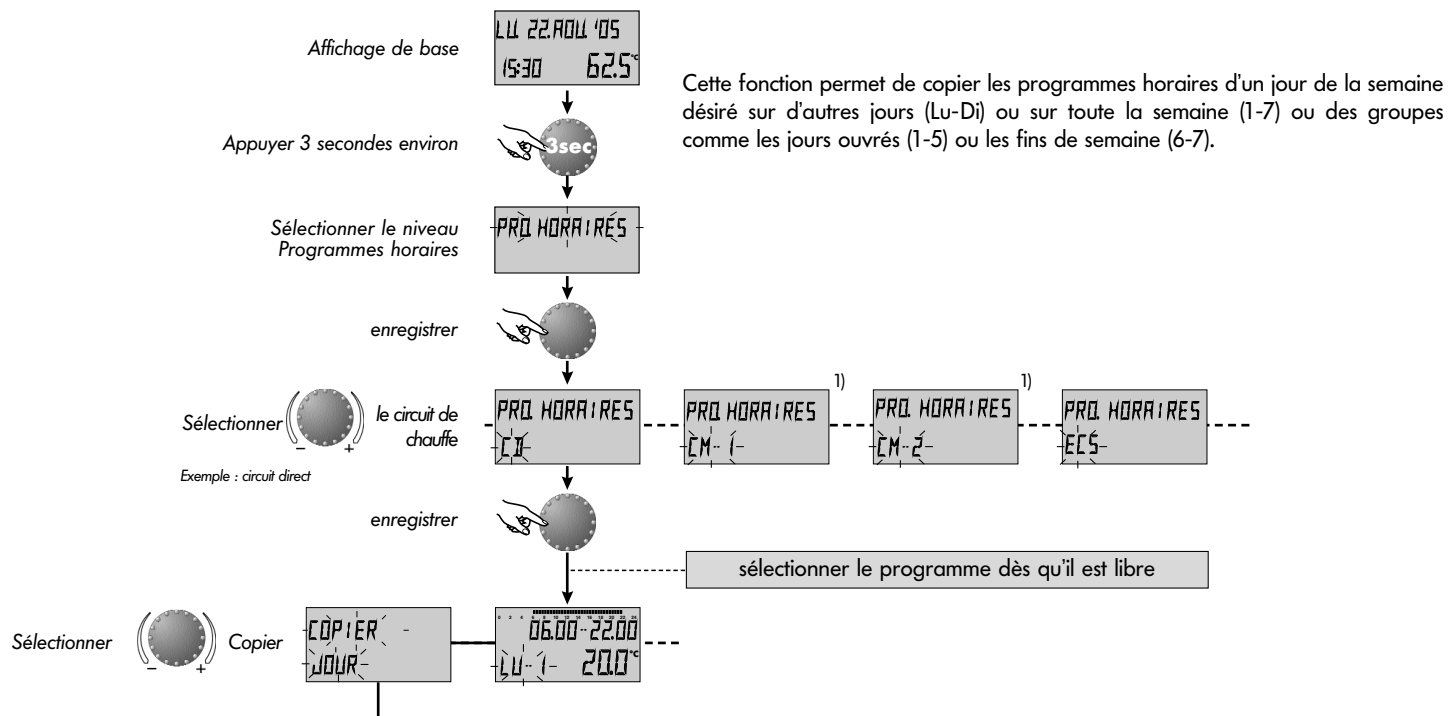

¹⁾ si existant

Copie des programmes horaires (en bloc)

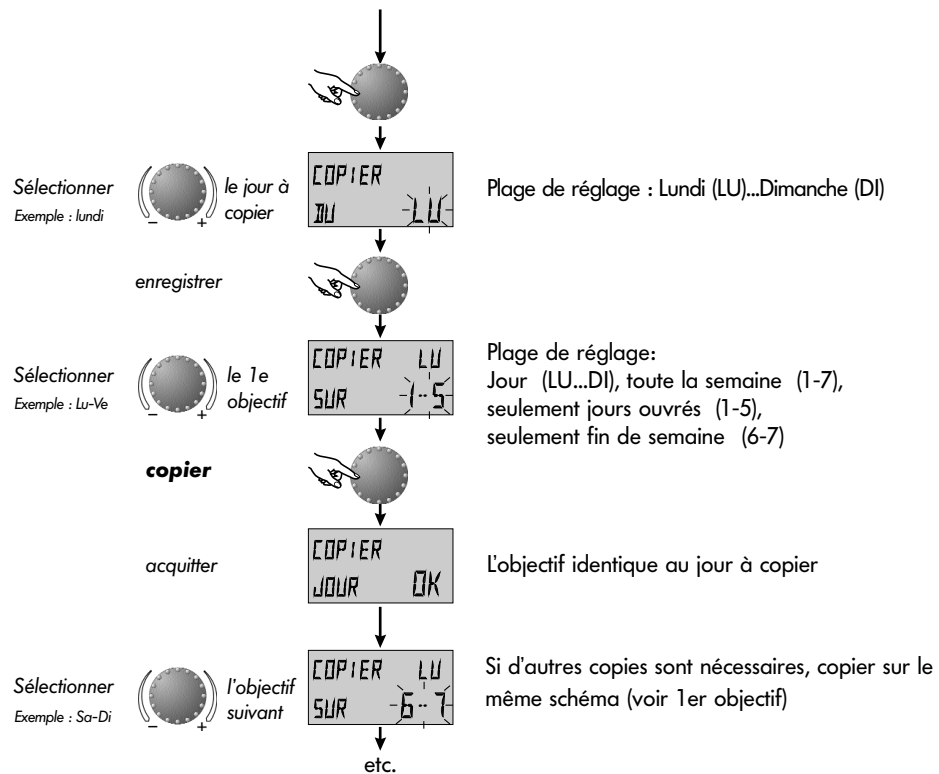



Modification - sortie :

Chaque valeur de réglage clignotante peut être corrigée, si besoin est, avec le bouton rotatif et enregistrée en appuyant. Le retour au pas précédent se fait avec la touche , le retour à l'affichage de base avec la touche  ou automatiquement au bout de 60 secondes.

¹⁾ si existant

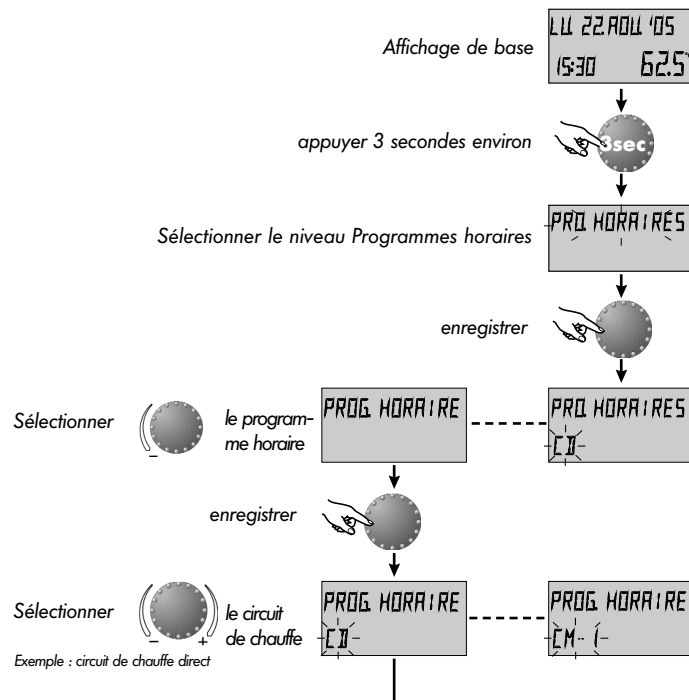

Retour au programme standard - effacer son propre programme

Page 20



Un programme horaire programmé individuellement peut être remplacé par un programme standard selon le schéma ci-contre. Par contre le programme horaire individuel sera complètement effacé sans possibilité de retour. Pour cela, les enclenchements et déclenchements individuels ainsi que les températures doivent toujours être notés par écrit (voir PROGRAMMES HORAIRES).

Modification - sortie :

Chaque valeur de réglage clignotante peut être corrigée, si besoin est, avec le bouton rotatif et enregistrée en appuyant. Le retour au pas précédent se fait avec la touche , le retour à l'affichage de base avec la touche  ou automatiquement au bout de 60 secondes.

¹⁾ si existant

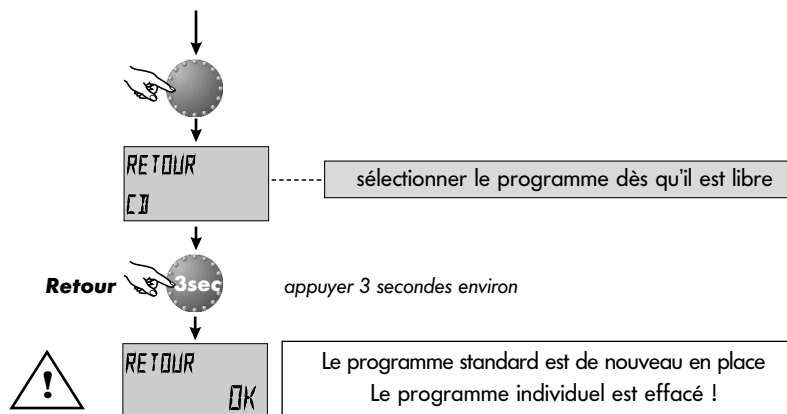

Programmes horaires standard

Programme horaire P1

Circuit	Jour	Fonction de...à
Tous les circuits (CD, CM-1, CM-2)	Lu-Di	06.00 - 22.00
Circuit ECS (ECS)	Lu-Di	05.00 - 22.00

Programme horaire P2 (voir SYSTEME)

Circuit	Jour	Fonction de ...à
Tous les circuits (CD, CM-1, CM-2)	Lu-Je	06.00-08.00 16.00-22.00
	Ve	06.00-08.00 13.00-22.00
	Sa-Di	07.00-23.00
Circuit eau chaude sanitaire (ECS)	Lu-Je	05.00-08.00 15.30-22.00
	Ve	05.00-08.00 12.30-22.00
	Sa-Di	06.00-23.00

Programme horaire P3 (voir SYSTEME)

Circuit	Jour	Fonction de...à
Tous les circuits (CD, CM-1, CM-2)	Lu-Ve Sa-Di	07.00-18.00 réduit
Circuit ECS (ECS)	Lu-Ve Sa-Di	06.00-18.00 reduit

Circuit vanne mélangeuse 1	Programme horaire P1						Programme horaire P2						Programme horaire P3					
	Cycle 1		Cycle 2		Cycle 3		Cycle 1		Cycle 2		Cycle 3		Cycle 1		Cycle 2		Cycle 3	
	de	à	de	à	de	à	de	à	de	à	de	à	de	à	de	à	de	à
Jour																		
Lu																		
Ma																		
Me																		
Je																		
Ve																		
Sa																		
Di																		

Circuit vanne mélangeuse 2	Cycle 1		Cycle 2		Cycle 3		Cycle 1		Cycle 2		Cycle 3		Cycle 1		Cycle 2		Cycle 3	
	de	à	de	à	de	à	de	à	de	à	de	à	de	à	de	à	de	à
	Jour																	
Lu																		
Ma																		
Me																		
Je																		
Ve																		
Sa																		
Di																		

SYSTEME

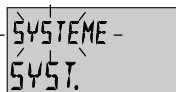

Entrée:



Paramètre suivant

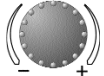

Paramètre suivant

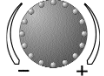

Ce niveau contient tous les paramètres limites et données se rapportant à chacun des systèmes de chauffe

Sélection du langage

Plage de réglage :

DE = Allemand	GB = Anglais	FR = Français
IT = Italien	NL = Néerlandais	ES = Espagnol
PT = Portugais	HU = Hongrois	CZ = Tchèque
PL = Polonais	RO = Roumain	RU = Russe
TR = Turc	S = Suédois	N = Norvégien

Réglage d'usine : DE

Toutes les informations apparaissant à l'écran sont disponibles en différentes langues. Le langage souhaité peut être choisi selon l'attribution ci-dessus et enregistré

Programme

Plage de réglage : P1, P1-P3

Réglage d'usine : P1

Ce paramètre détermine le nombre de programmes horaires libres. Le réglage sur P1 ne permet qu'un seul programme, la valeur de réglage P1-P3 met à disposition tous les trois programmes.

Entrée : voir RESUME DES NIVEAUX.

Sortie : touche ou automatiquement au bout de 60 s.

Modification : enregistrer les paramètres sélectionnés et clignotants en appuyant sur le bouton rotatif. Modifier ensuite la valeur du paramètre avec le bouton rotatif et appuyer pour enregistrer.

Utilisation : Mise en place de l'appareil dans chacune des langues

Utilisation : Changements fréquents de programmes horaires, les 3 x 8 par exemple avec différents horaires de travail.

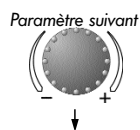
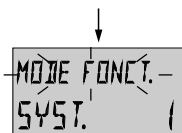

Mode de fonction

Plage de réglage : 1 = choix pour l'ensemble
2 = choix séparé
Réglage d'usine : 1 (choix pour l'ensemble)

Choix pour l'ensemble:

Les modes de fonctions sélectionnés avec la touche (Vacances, Absent, Party, Automatique etc.) ainsi que les températures ambiantes pré-réglées avec la touche et sont valables pour l'ensemble de tous les circuits

Choix séparé:

Le mode de fonction et températures ambiantes pré-réglées peuvent être choisis librement pour chaque circuit. Avant le réglage du mode de fonction désiré, sélectionner le circuit selon le schéma ci-après.

Utilisation : Immeuble avec des occupants de même catégorie (maisons individuelles, etc.)

Utilisation : Immeuble avec des catégories diverses d'occupants (locataires, propriétaires)

Remarque : Dans le cas d'un raccordement d'une ou de plusieurs stations d'ambiance, ce mode de fonction sera automatiquement pré-réglé.

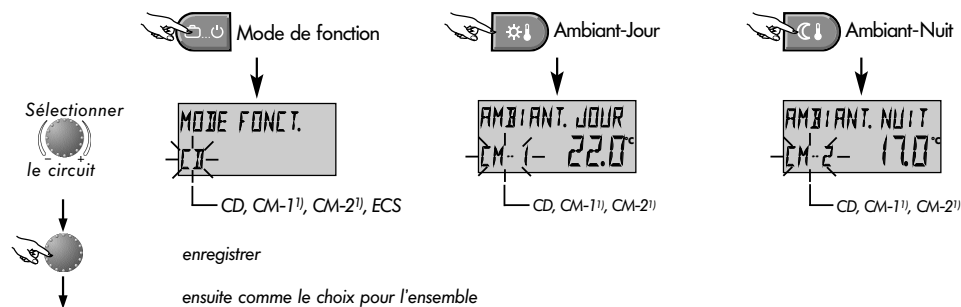

¹⁾ si existant

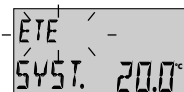

Paramètre suivant

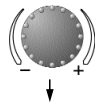

Coupure d'été

Plage de réglage : DECL, 10.0 ... 30,0 °C
Réglage d'usine : 20.0 °C

Ce paramètre se rapporte à la valeur limite de chauffe et met automatiquement le chauffage hors service quand la température extérieure est supérieure à la valeur réglée. Pendant la coupure d'été, les pompes de tous les circuits de chauffe se mettent en route tous les jours 20 secondes environ pour la protection contre la corrosion et les vannes mélangeuses existantes ouvertes un court instant (protection antiblocage).

En cas de réglage DECL, la coupure d'été n'est pas active.

La préparation d'eau chaude sanitaire n'est pas concernée par la coupure d'été.

Remarque : Une coupure d'été active apparaît à l'écran avec le symbole parasol

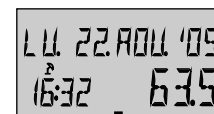

Coupure d'été active

Utilisation : tous les projets qui pendant l'été ne nécessitent aucun chauffage.

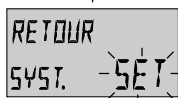
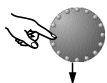

Fonction Retour

Cette fonction permet de ramener toutes les modifications dans le niveau programmation au réglage d'usine d'origine.

Exception : Heure, date, programmes horaires

Retour: Quand le SET clignote, le retour à l'affichage de base se fait en appuyant 5 secondes environ sur le bouton rotatif

Attention : un retour ne peut être effectué que si toutes les valeurs de réglage individuelles doivent être remplacées par les réglages d'usine !



EAU CHAUDE SANITAIRE

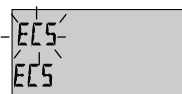

Entrée :

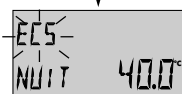

Paramètre suivant

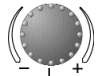

Ce niveau contient les paramètres pour le réglage de la température économique de l'eau chaude sanitaire et de la protection contre la légionellose.

Température économique de l'eau chaude sanitaire

Plage de réglage : 5.0 °C jusqu'à la température désirée
Réglage d'usine : 40 °C

Ce paramètre détermine la température de l'eau chaude sanitaire désirée en dehors des programmes de fonction de l'ECS ainsi que dans le mode de fonction *ABSENT* pour la durée de l'absence.

Protection de la légionellose - Jour

Plage de réglage : DECL, Lu jusqu'au Di, tous les jours,
Réglage d'usine : DECL

La protection anti-légionellose sert à prévenir la prolifération de la légionellose dans le préparateur d'ECS et sera activée le jour de la semaine préféré (Lu-Di) ou tous les jours à 2.00 h. Si la température de l'ECS est inférieure à 65°C, le préparateur d'ECS sera rechargé entre-temps. Avec le réglage *DECL*, cette fonction n'est pas activée.

Entrée : voir RESUME DES NIVEAUX
Sortie: touche ou automatiquement au bout de 60 s.

Modification : enregistrer les paramètres sélectionnés et clignotants en appuyant sur le bouton rotatif. Modifier ensuite la valeur du paramètre avec le bouton rotatif et appuyer pour enregistrer.

Utilisation : Température de support dans le préparateur d'ECS pour éviter un refroidissement du préparateur d'ECS.

Remarque : Ce paramètre sera sauté lors de l'utilisation d'un thermostat ECS au lieu d'une sonde !

Remarque : Les différentes heures de protection anti-légionellose ne peuvent être réglées que par le chauffagiste.

Attention : Danger de brûlure ! Utiliser des vannes thermiques à la sortie du préparateur d'ECS !

PARAMETRES DE CIRCUITS DE CHAUFFE (CIRCUIT DIRECT, MELANGEUR-1 ¹⁾, MELANGEUR-2 ¹⁾)

Page 28

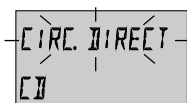

Entrée



Paramètre suivant



Ces niveaux contiennent les paramètres pour le réglage du mode de fonction réduit de chacun des circuits de chauffe et pour l'adaptation à chacun des systèmes de chauffe

Remarque : Les paramètres décrits ici concernent le circuit de chauffe direct et sont aussi valables pour les mélangeurs 1 et 2.

Mode de fonction réduit

Plage de réglage : ECO, RED

Réglage d'usine : ECO

Pendant la fonction réduite, les modes de fonction suivants peuvent être sélectionnés :

ECO: Par une température extérieure supérieure à la protection antigel de l'installation, le circuit de chauffe sera complètement arrêté.

Par une température inférieure à la protection antigel, le circuit de chauffe sera réglé sur la température ambiante Réduit désirée (voir *PREREGLAGES DES TEMPERATURES*).

RED: La pompe du circuit de chauffe demeure en fonction pendant la fonction réduite. Le circuit de chauffe sera réglé sur la courbe caractéristique de chauffe réduite, la température chaudière ne pourra être inférieure à la température minimale.

Entrée : voir RESUME DES NIVEAUX

Sortie: touche  ou automatiquement au bout de 60 s.

Modification : enregistrer les paramètres sélectionnés et clignotants en appuyant sur le bouton rotatif. Modifier ensuite la valeur du paramètre avec le bouton rotatif et appuyer pour enregistrer.

Utilisation : Immeubles avec une bonne isolation

Utilisation : Immeubles avec peu d'isolation

¹⁾ si existant



Adaptation du système de chauffe (Valeur-m)

Plage de réglage : 1,00 ... 10,0
Réglage d'usine : 1,30

Ce paramètre se réfère sur le genre du système de chauffe et doit être adapté sur les exposants de chacun des utilisateurs (chauffage par le sol-radiateur-convecteur). La valeur de réglage détermine le gradient de la courbe de chauffe (valeur-m) et compense la perte de rendement dans la plage inférieure de la température avec un réglage progressif correspondant de la courbe.

Utilisation :

Pour les utilisations ci-après, les valeurs de réglages suivantes seront recommandées :

Valeur réglage	Utilisation
1.1	<i>courbe de chauffe pour chauffage par le sol ou autre surface statique</i>
1.3	<i>courbes de chauffe normales pour radiateurs</i>
3.0... 4.0	<i>courbes de chauffe pour convecteurs</i>
4.0... 10.0	<i>courbes de chauffe spéciales pour ventilateurs à haute température au départ</i>



Nom du circuit de chauffe

Ce point permet d'affecter une désignation abrégée individuelle à 5 caractères à chaque circuit de chauffe. Le réglage " vide " n'affecte pas de nom individuel. La désignation abrégée standard apparaît.

- Régler la partie clignotante avec le numéro du code correspondant au moyen du bouton rotatif et mémoriser par une pression sur le bouton. Les autres parties seront travaillées de la même manière.
- L'affichage du nom individuel du circuit de chauffe apparaît
 - dans la sélection des menus
 - dans l'arborescence des paramètres
 - dans le niveau d'information



HEURE-DATE

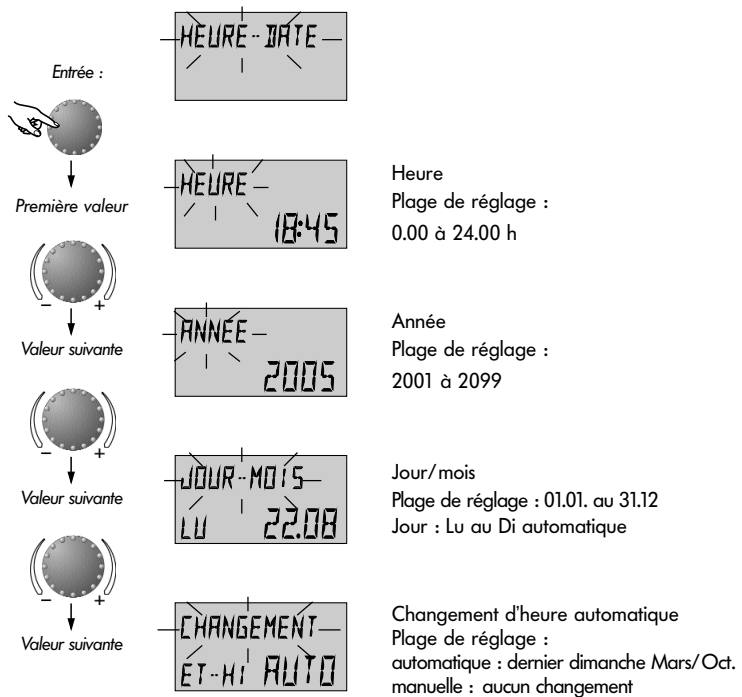

- Entrée :** voir RESUME DES NIVEAUX
- Sortie :** touche ou automatiquement au bout de 60 s.
- Modification :** enregistrer les paramètres sélectionnés et clignotants en appuyant sur le bouton rotatif. Modifier ensuite la valeur du paramètre avec le bouton rotatif et appuyer pour enregistrer.

Les valeurs ci-contre sont réglées d'usine et, en règle générale, n'ont pas besoin d'être actualisées.

Le calendrier interne préréglé veille au changement d'heure automatique heure d'été-heure d'hiver.

En cas de besoin, le changement d'heure automatique peut être désactivé.

Messages de pannes



DEPART
ERREU 12..0

Exemple pour les messages de pannes des sondes
(court-circuit ou coupure)
Code erreur 10...20



CHAUDIERE
ERREU 30..2

Exemple pour les messages de pannes de chaudière
(état de commutation)
Code erreur 30...40



ECS
ERREU 50..4

Logique pour les messages de pannes
(fonctions du régulateur)
Code erreur 50...60



BUS
ERREU 70..1

Exemple pour les messages de pannes
(erreurs d'adresses du bus)
Code erreur 70

Le régulateur contient une vaste logique de messages de pannes qui, selon l'appareil, affiche le mode de la panne par un code erreur correspondant.

Achtung: Les messages d'erreurs apparaissent **seulement** dans l'affichage de base en variation avec le message de panne respectif.



Dans tous les messages de pannes, le chauffagiste doit toujours être informé !

Fonctions spéciales

Maintenance (pas dans la station d'ambiance)

(pour le chauffagiste ou personnel compétent autorisé)

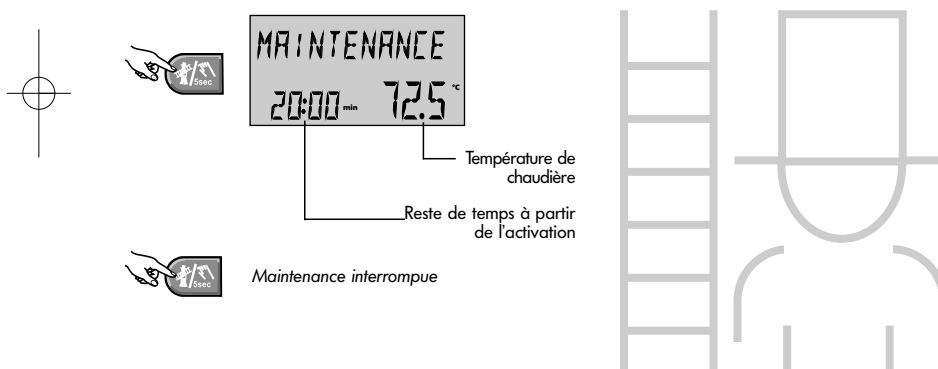

Touche pour la maintenance par le chauffagiste ou une personne autorisée.

En appuyant sur cette touche, tous les circuits de chauffe et d'eau chaude sanitaire seront réglés sur leurs températures maximales préréglées.

La durée de la maintenance est limitée à 20 minutes et peut à la fin être à nouveau activée. Le temps restant pour la maintenance apparaît à l'écran.

La maintenance peut être interrompue en appuyant à nouveau sur la touche .

Attention : La température de l'eau chaude sanitaire atteint la température maximale de l'ECS réglée. Danger de brûlure en cas de réglage trop important !



Fonction manuelle

(en cas de pannes)

 appuyer 5 secondes environ

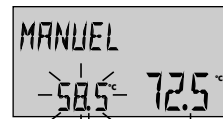
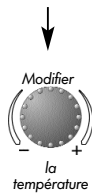

Plage de réglage :
 Température minimale chaudière jusqu'à
 température maximale chaudière

Température actuelle (valeur réelle, statique)

Température désirée (valeur de consigne, clignotant)



Enregistrer, retour à l'affichage de base





permet de maintenir la fonction de chauffe ou ECS en cas de panne.

Avertir le chauffagiste !

Si la touche est appuyée plus de cinq secondes, le régulateur commutera en fonction manuelle. La température de la chaudière nécessaire sera réglée avec le bouton rotatif. Toutes les pompes sont en fonctionnement illimité. Les vannes mélangeuses existantes seront mises en circuit sans courant et peuvent être commandées manuellement en fonction de la demande en chauffage.

Le retour au dernier programme choisi se fait avec la touche .

Attention !

-  - La température de l'ECS atteint la température de chaudière préréglée. Danger d'échauffement en cas d'un réglage trop élevé !
-  - Pour protéger les installations de chauffage par le sol contre les surchauffage pendant la fonction manuelle, il y a des mesures de sécurité à respecter (arrêt des pompes par le thermostat par exemple).

Test de sécurité-TEST SECUR. (pas dans la station d'ambiance) pour le chauffagiste !

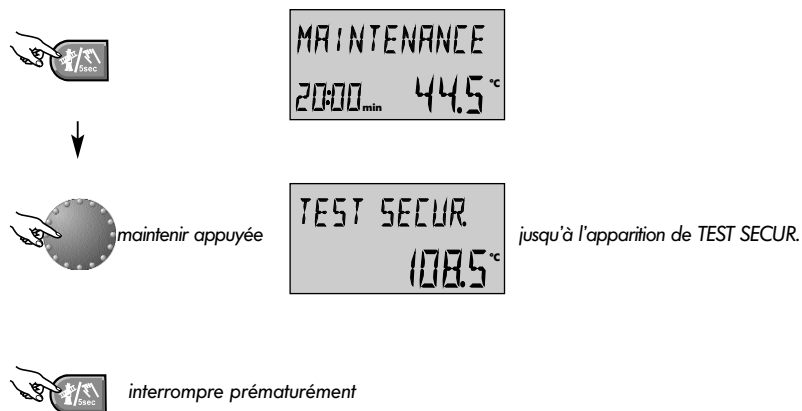

Tester le thermostat de sécurité dans la chaudière



Le test de sécurité ne doit être fait que par le chauffagiste !

En appuyant de façon continue sur le bouton rotatif **pendant la maintenance**, la limite de température maximale de la chaudière sera contournée, la chaudière demeure en fonction jusqu'au déclenchement du thermostat de sécurité (TEST SECUR.). Le texte suivant apparaît à l'écran

TEST SECUR.

Pendant le test TEST SECUR., les vannes mélangeuses éventuellement existantes seront fermées, toutes les pompes sont arrêtées.

En laissant aller le bouton rotatif, le test TEST SECUR. activé sera **immédiatement** interrompu. La maintenance continuera tant que le temps restant ne sera pas écoulé.

Le test de sécurité peut être interrompu prématurément avec la touche .

Caractéristiques techniques (régulateur, tableau de commande)

Tension d'alimentation :	230 V~ +6/-10%
Fréquence nominale :	50 - 60 Hz
Puissance absorbée :	max. 5,8 VA
Interface de bus :	T2B pour raccordement à un appareil extérieur (station d'ambiance, PC, Modem ou Gateway) et, selon le modèle de l'appareil, à l'interface de la chaudière
Catégorie de surtension	III pour une connexion réseau, II pour une connexion relais
Type de protection :	PE seulement pour le tableau de commande
Température ambiante :	0...60 °C
Température d'entreposage :	-25...60 °C
Classe de protection selon EN 60529 :	IP 40
Classe de protection selon EN 60730 :	Régulateur central = II, tableau de commande = I
Classe de software :	A
Protection de l'émetteur :	EN 60730 EMV
Résistance au brouillage :	EN 60730
Conformité CE :	89/336/EWG
Mode d'action	Type 1.C
Degré de pollution	2
Dimensions du coffret (l x h x p) :	Régulateur : 144 x 96 x 75 mm - tableau de commande sans prise 405 x 128 x 80
Matériau du coffret :	ABS avec antistatique, difficilement inflammable
Température d'essai de dureté à la bille	+ 125°C
Technique de connexion :	Régulateur : bornier de connexion à vis enfichable - tableau de commande : Rast-5-technique de raccordement
Courant nominal :	6 A
Fusible de protection :	6,3 A à action retardée
Thermostat chaudière :	électronique, plage de réglage de chaudière limite de température de minimale jusqu'à maximale

Caractéristiques techniques (Station d'ambiance)

Tension d'alimentation :	par le bus des données (basse tension de sécurité selon EN 60730)
Puissance absorbée:	300 mW
Interface de communication :	T2B
Température ambiante :	0...60 °C
Température d'entreposage :	-25...60 °C
Type de protection selon EN 60529 :	IP 30
Classe de protection selon EN 60730 :	III
Dimensions du coffret :	90 x 138 x 28 mm (l x h x p)
Matériau du coffret :	ABS antistatique
Techniques de connexion :	2-Fils-technique, connexion par borne à vis
Câble de connexion conseillé :J	Y(St)Y 2x2x0,6
Longueur maximale de ligne autorisée:	50 m (ligne à double fil)
Données de l'installation et réserve de l'horloge à partir de la livraison :	5 ans min.
Exactitude de l'horloge interne :	± 2 s/jour
Poids :	150 g environ