

BOLLY® 2 XL INOX

BALLONS PRÉPARATEURS EN ACIER INOX 316L AVEC 2 ÉCHANGEURS FIXES DE GRANDE SURFACE



UTILISATION

Production et accumulation ECS pour applications civiles ou industrielles.

MATÉRIAUX

Acier Inox 316L, apte pour l'eau potable.

ÉCHANGEUR DE CHALEUR

L'échange thermique est assuré par 2 serpentins fixes en acier inox 316L.

ISOLATION

- Modèles XB: Habillage en polyuréthane injecté non classé avec faible déperdition thermique.

- Modèles XC: Fibre Polyester avec un bas coefficient de conductibilité thermique, non classée.

Le revêtement externe est en PVC de couleur gris.

PROTECTION CATHODIQUE

Anode de magnésium.

VIDANGE

Manchon débouchant.

JOINTS - PLATEAU DE BUSE

Plateau de buse en acier inox et joint en qualité alimentaire.

GARANTIE

5 ans, selon les conditions générales de vente.

ACCESSOIRES ET RECHANGES

Pour la liste complète consulter la relative section.



ACCUMULATION
E.C.S. INOX 316L

ECHANGEUR
INOX 316L

ALIGNÉ



BOLLY® 2 XL XB

Modèle	HABILLAGE NON DÉMONTABLE CODE	SURFACE ÉCHANGEUR		CLASSE ÉNERGETIQUE ErP
		Inférieur	Supérieur	
		[m2]		
200	3134052010000	1,4	0,6	B
300	3134052010001	2,5	0,8	B
500	3134052010002	4,1	1,42	C



BOLLY® 2 XL XC

Modèle	JAQUETTE SOUPLE DÉMONTABLE CODE	SURFACE ÉCHANGEUR		CLASSE ÉNERGETIQUE ErP
		Inférieur	Supérieur	
		[m2]		
800	3138052010050	5	1,8	C
1000	3138052010051	5,2	2	C



BOLLY® 2 XL XB CLASSE A

Modèle	HABILLAGE NON DÉMONTABLE CODE	SURFACE ÉCHANGEUR		CLASSE ÉNERGETIQUE ErP
		Inférieur	Supérieur	
		[m2]		
200	3134052010020	1,4	0,6	A
300	3134052010021	2,5	0,8	A
500	3134052010022	4,1	1,42	A



ACCESSOIRES

RÉSISTANCES ÉLECTRIQUES

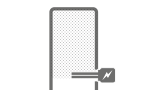

Volume intéressé par l'intégration électrique

Mod.	Volume intéressé par l'intégration électrique [lit]
200	161
300	237
500	417
800	668
1000	874

MONOPHASÉ		
1,5 kW	2 kW	3 kW
5240000000051	5240000000052	5240000000053
Temps de chauffe avec résistances électriques de 10°C à 45°C [min]		
288	216	144
425	319	213
746	560	373
1197	898	598
1565	1174	783

TRIPHASÉ			
4 kW	5 kW	6 kW	9 kW
5240000000047	5240000000048	5240000000049	5240000000050
Temps de chauffe avec résistances électriques de 10°C à 45°C [min]			
//	//	//	//
159	//	//	//
280	224	//	//
449	359	299	199
587	470	391	261

HEAT MANAGER® kit

Thermoplongeur + sonde de température avec câble de 3 mètres

CODE	Résistance électrique
5240000000074	1,5 kW
5240000000075	2 kW
5240000000076	3 kW



Thermomètre

CODE	Modèle
5032240000107	200-300
Confection de 5 pcs	



BOLLY® 2 XL INOX

BALLONS PRÉPARATEURS EN ACIER INOX 316L
AVEC 2 ÉCHANGEURS FIXES DE GRANDE SURFACE

ACCUMULATION		ÉCHANGEUR	
Pmax	Tmax	Pmax	Tmax
6 bar	95 °C	12 bar	110 °C



CORDIVARI Lab

TÜV Rheinland Energie und Umwelt GmbH, déclare que les procédures de test ainsi que le laboratoire de Cordivari, sont qualifiés pour l'exécution en conformité à la norme EN 15332 indiquée par la directive ErP. Eco-Design

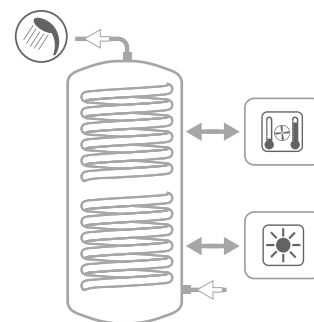

- A** Sortie ECS
- B** Bouclage
- C** Connexion pour instrumentation 1/2" F
- D** Connexion pour thermoplongeur électrique
- E** Connexion pour anode de magnésium 1"1/4 F
- F** Entrée échangeur inférieur 1" F
- G** Sortie échangeur inférieur 1" F
- I** Entrée échangeur supérieur 1" F
- J** Connexion pour deuxième anode de magnésium 1" 1/4 F (pour modèles standard XB > 800)
- K** Buse d'inspection
- L** Sortie échangeur supérieur 1" F
- M** Entrée eau froide sanitaire
- O** Vidange

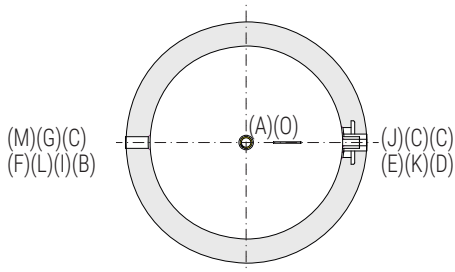
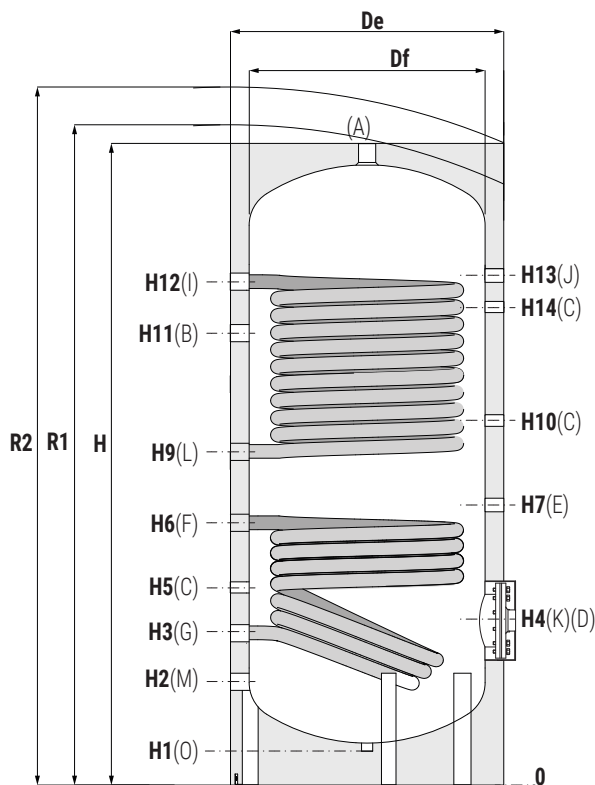

BOLLY® 2 XL INOX - 2 XL INOX CLASSE A - HABILLAGE NON DÉMONTABLE (XB)

Modèle	Capacité [lt]	Poids [Kg]	Df	De	H	R2	H1	H2	H3	H4	H5	H6	H7	H9	H10	H11	H12	H14
			[mm]															
200	150	43	400	500	1420	1420	65	210	320	320	430	539	660	705	886	1094	1190	1200
300	192	69	450	550	1440	1440	70	240	345	380	459	559	590	669	896	1109	1219	1230
500	425	99	600	700	1170	1170	65	260	480	400	480	666	690	795	1099	1355	1479	1490

Modèle	A	B	C	D	E	F	G	M	O	L	I	K
	Raccordements F [mm]											
200	1"	3/4"	1/2"	1"1/2"	1"1/4"	1"	1"	3/4"	1/2"	1"	1"	Ø120/Øe180
300	1"	1"	1/2"	1"1/2"	1"1/4"	1"	1"	1"	1/2"	1"	1"	Ø120/Øe180
500	1"	1"	1/2"	1"1/2"	1"1/4"	1"	1"	1"	1/2"	1"	1"	Ø120/Øe180

BOLLY® 1 XL INOX - JAQUETTE SOUPLE DÉMONTABLE (XC)

Modèle	Capacité [lt]	Poids [Kg]	Df	De	H	R1	R2	H1	H2	H3	H4	H5	H6	H7	H9	H10	H11	H12	H13	H14
			[mm]																	
800	759	156	790	990	1943	2180	2195	114	323	443	473	553	718	763	825	1163	1163	1573	//	1573
1000	902	193	790	990	2193	2410	2425	114	323	443	473	553	802	862	918	1162	1557	1792	1822	1712

Modèle	A	B	C	D	E	F	G	J	M	O	L	I	K
	Raccordements F [mm]												
800	1"1/4"	1"	1/2"	1"1/2"	1"1/4"	1"1/4"	1"1/4"	//	1"	3/4"	1"1/4"	1"1/4"	Ø120/Øe180
1000	1"1/4"	1"	1/2"	2"	1"1/4"	1"1/4"	1"1/4"	1"1/4"	1"	3/4"	1"1/4"	1"1/4"	Ø120/Øe180

Produits développés et produits en conformité: P.E.D. Directive 2014/68/UE, Art. 4.3 - ErP ECODesign Directive 2009/125/CE

BALLONS ECS
EN ACIER INOX 316L

BOLLY® 2 XL INOX / XL INOX M1

DONNÉES TECHNIQUES POUR L'ÉCHANGEUR



Les paramètres sont les suivants :

- 1) température du primaire à l'entrée du ballon équivaut à T1 (en considérant un générateur avec une puissance adéquate)
- 2) Puissance et production ECS en continu de 10 °C jusqu'à T2
- 3) ECS disponible pour les dix premières minutes et pour la première heure en tenant compte d'une accumulation à 60°C, entrée sanitaire à 10 °C. et distribution à 45 °C.
- 4) Eau non entartrée (<15°fr)

ÉCHANGEUR DE CHALEUR SUPÉRIEUR

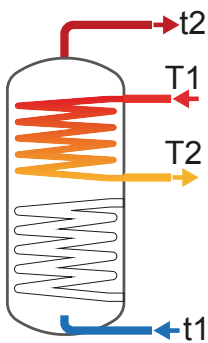

Modèle	Débit primaire [m³/h]	Temps de mise en chauffe, indiqué en minutes, pour arriver de 10 °C jusqu'à T2, avec un primaire selon T1				Puissance maximale échangeable en Kw avec un primaire à T1, un secondaire de 10 °C à 45 °C et un prélèvement en continu				Production en continu d'ECS, en litres/heures, avec un secondaire de 10 °C à 45 °C et un primaire à température T1			
		T1/t2				T1				T1			
		55/50	65/60	70/60	80/60	55	65	70	80	55	65	70	80
200	3	29	31	21	14	13,3	16,8	21,5	30,0	284	287	369	518
	1,5	34	35	25	16	12,5	15,8	19,9	27,4	266	270	342	473
300	4	30	31	22	14	20,4	25,8	32,8	45,7	438	444	567	792
	2	35	36	26	17	18,8	23,9	29,9	40,9	403	410	517	709
500	5	35	36	26	17	32,7	41,2	52,3	72,5	704	714	908	1261
	2,5	41	43	31	20	30,2	38,3	47,8	64,9	651	663	830	1128
800	6	41	42	30	20	46,7	59,0	74,7	103,1	1010	1025	1300	1796
	3	49	51	37	24	43,4	54,9	68,4	92,1	936	954	1189	1604
1000	6	42	44	31	21	48,5	61,3	77,5	106,9	1049	1065	1349	1861
	3	50	53	38	25	45,0	57,0	70,8	95,3	972	990	1232	1660

Modèle	Débit primaire [m³/h]	ECS disponible dans les 10 premières minutes avec ECS de 10 °C et 45 °C et accumulation à T2 et primaire à T1				ECS disponible dans la première heure avec ECS de 10 °C et 45 °C et accumulation à T2 et primaire à T1				Perte de charge échangeur primaire	
		T1/t2				T1/t2				[mm H ₂ O]	[mbar]
		55/50	65/60	70/60	80/60	55/50	65/60	70/60	80/60		
200	3	194	195	209	233	374	377	442	562	992	97
	1,5	191	192	204	226	360	363	421	526	291	29
300	4	302	303	323	361	579	584	682	862	2517	247
	2	296	297	315	347	551	557	642	796	742	73
500	5	539	540	573	632	985	993	1148	1430	5813	570
	2,5	530	532	560	609	942	952	1085	1324	1719	169
800	6	867	869	915	998	1507	1519	1739	2135	11318	1110
	3	855	858	897	966	1447	1462	1650	1982	3351	329
1000	6	919	922	969	1054	1583	1596	1823	2233	11759	1153
	3	906	909	950	1021	1522	1536	1730	2072	3482	341

ÉCHANGEUR DE CHALEUR INFÉRIEUR

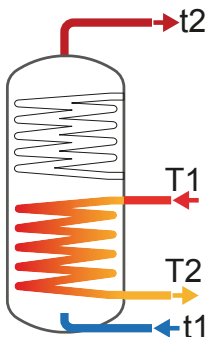

Modèle	Débit primaire [m³/h]	Temps de mise en chauffe, indiqué en minutes, pour arriver de 10 °C jusqu'à T2, avec un primaire selon T1				Puissance maximale échangeable en Kw avec un primaire à T1, un secondaire de 10 °C à 45 °C et un prélèvement en continu				Production en continu d'ECS, en litres/heures, avec un secondaire de 10 °C à 45 °C et un primaire à température T1			
		T1/t2				T1				T1			
		55/50	65/60	70/60	80/60	55	65	70	80	55	65	70	80
200	3	127	134	90	57	5,8	7,3	9,4	13,3	120	121	158	225
	1,5	140	147	98	63	5,5	6,9	8,9	12,4	113	115	148	210
300	4	147	153	104	67	7,6	9,5	12,2	17,3	158	160	208	296
	2	163	171	116	75	7,1	8,9	11,4	15,9	147	150	192	272
500	5	138	143	100	65	13,5	17,1	21,9	30,8	288	292	376	532
	2,5	154	160	111	73	12,7	16,1	20,4	28,4	270	274	350	490
800	6	162	168	117	76	17,3	21,8	27,9	39,3	370	374	482	681
	3	179	187	131	85	16,3	20,6	26,2	36,4	349	354	452	630
1000	6	174	180	126	82	19,2	24,2	31,0	43,5	411	416	535	754
	3	194	201	141	93	18,1	22,9	29,0	40,2	387	393	500	696

Modèle	Débit primaire [m³/h]	ECS disponible dans les 10 premières minutes avec ECS de 10 °C et 45 °C et accumulation à T2 et primaire à T1				ECS disponible dans la première heure avec ECS de 10 °C et 45 °C et accumulation à T2 et primaire à T1				Perte de charge échangeur primaire	
		T1/t2				T1/t2				[mm H ₂ O]	[mbar]
		55/50	65/60	70/60	80/60	55/50	65/60	70/60	80/60		
200	3	293	293	299	310	369	370	399	453	467	46
	1,5	292	292	298	308	363	365	391	441	135	13
300	4	445	445	453	468	545	547	585	655	999	98
	2	443	444	451	464	536	539	572	636	291	28
500	5	767	767	781	807	949	952	1019	1144	2481	243
	2,5	764	764	777	800	935	938	999	1111	728	71
800	6	1146	1147	1165	1198	1380	1383	1470	1629	4264	418
	3	1142	1143	1160	1189	1363	1367	1446	1588	1253	123
1000	6	1357	1358	1378	1414	1617	1621	1717	1892	4705	461
	3	1353	1354	1372	1405	1598	1603	1689	1845	1385	136

BOLLY® 2 XL INOX / XL INOX M1

PERTE DE CHARGE ÉCHANGEUR DE CHALEUR FIXE **SUPÉRIEUR**

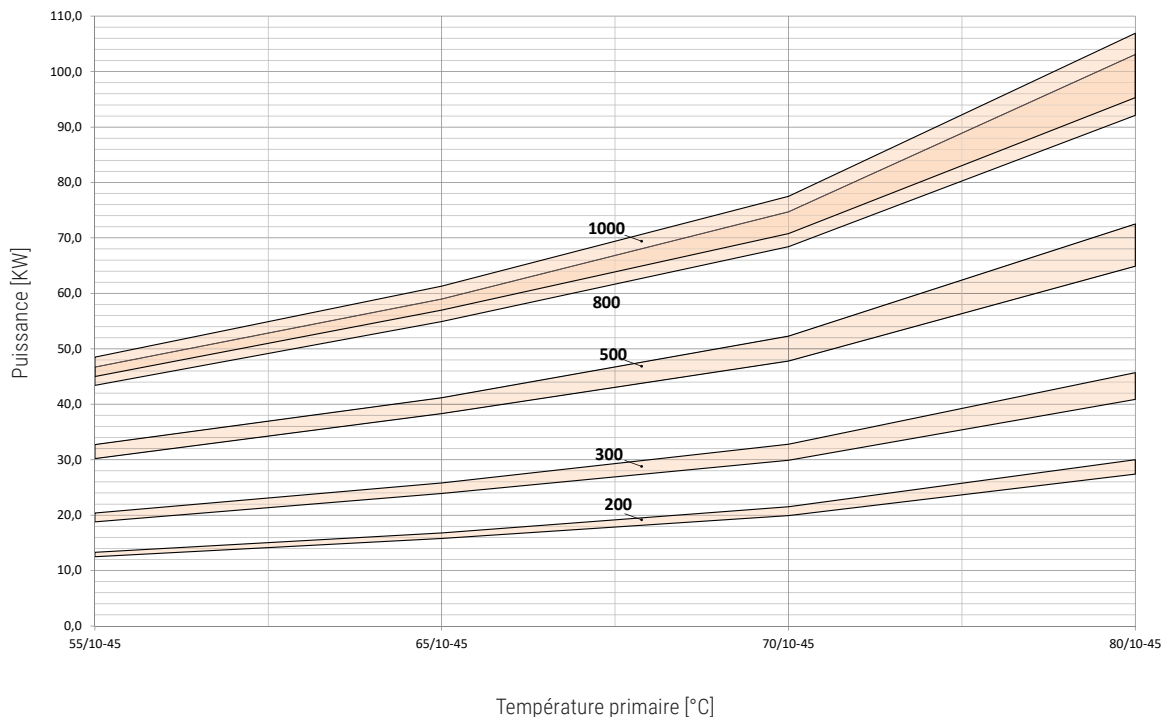

Modèle BOLLY® 2 XL INOX	200		300		500		800		1000	
	MAJEUR	MINEUR	MAJEUR	MINEUR	MAJEUR	MINEUR	MAJEUR	MINEUR	MAJEUR	MINEUR
Flow rate [m³/h]	2,5	1,25	3	1,5	3,5	1,75	6	3	6	3

BALLONS ECS
EN ACIER INOX 316L

PERTE DE CHARGE ÉCHANGEUR DE CHALEUR FIXE **INFÉRIEUR**

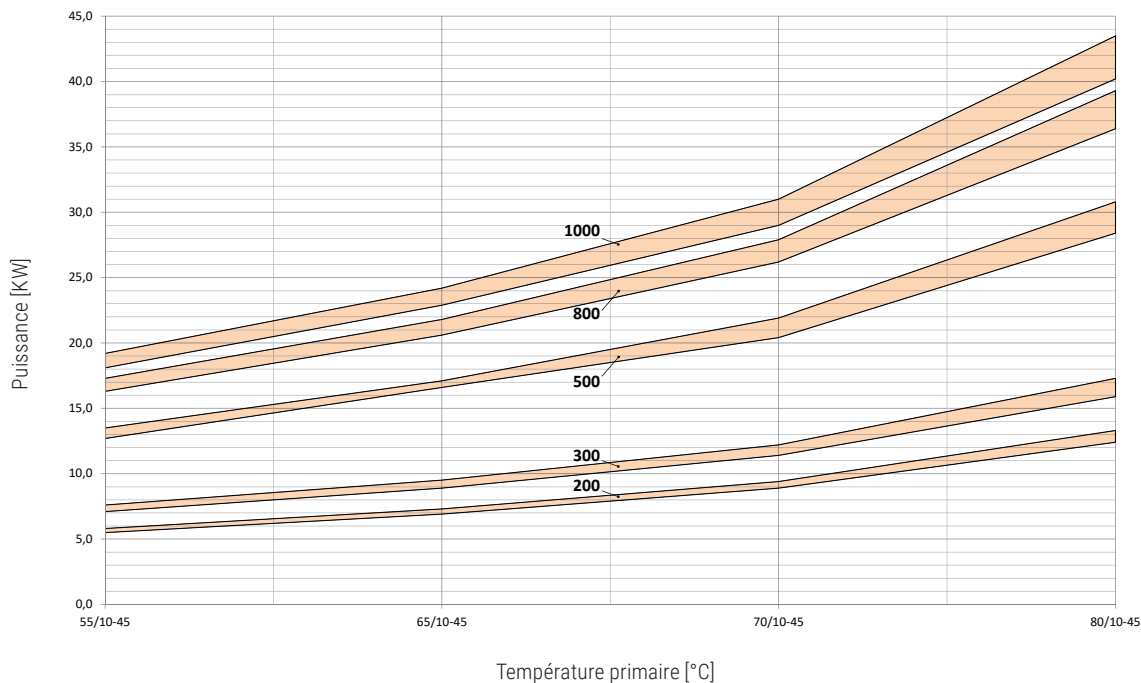

Modèle BOLLY® 2 XL INOX	200		300		500		800		1000	
	MAJEUR	MINEUR	MAJEUR	MINEUR	MAJEUR	MINEUR	MAJEUR	MINEUR	MAJEUR	MINEUR
Flow rate [m³/h]	2,5	1,25	3	1,5	3,5	1,75	6	3	6	3

En fonction de la température et du débit du primaire, en tenant compte d'un secondaire de 10/45 °C., en puisage maximal d'ECS. Pour chaque échangeur la limite supérieure correspond au débit maximal du primaire et vice-versa la limite inférieure correspond au débit minimal.

BOLLY® 2 XL INOX / XL INOX M1

PERTE DE CHARGE ÉCHANGEUR DE CHALEUR FIXE SUPÉRIEUR

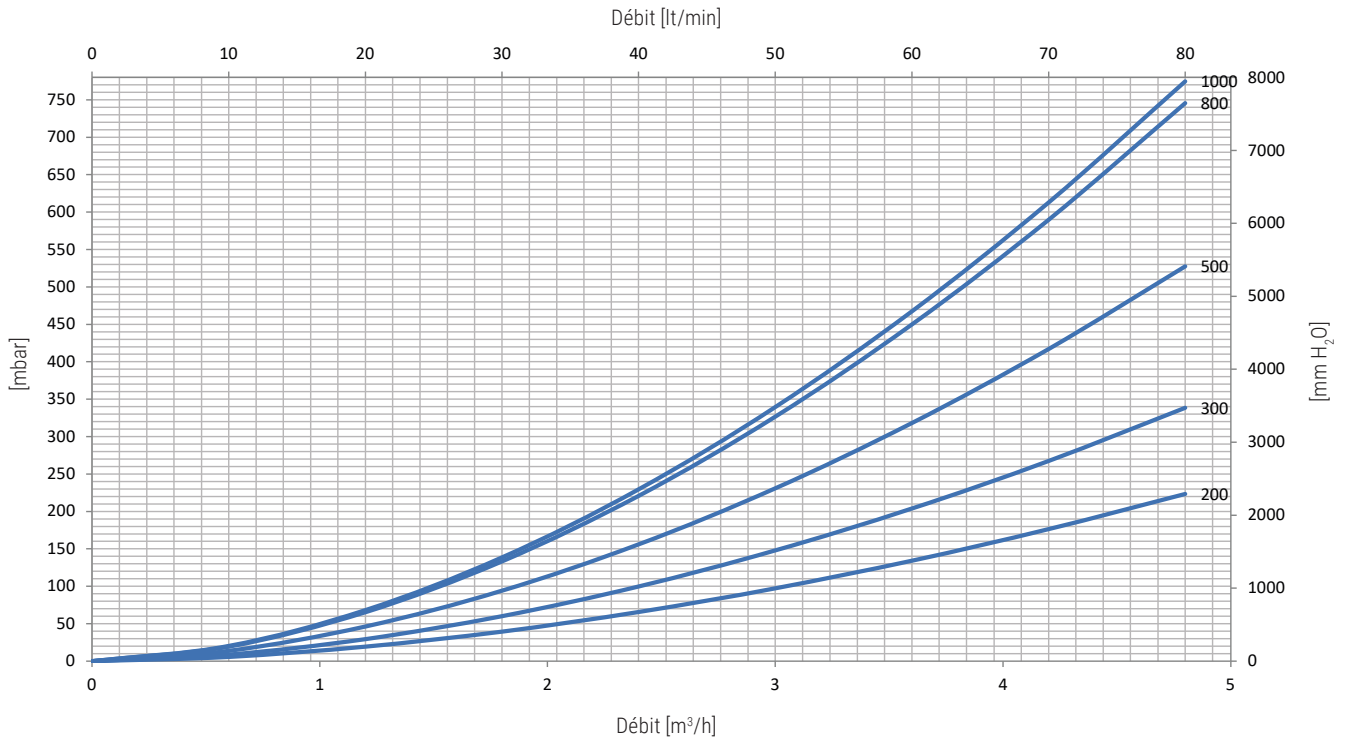

PERTE DE CHARGE ÉCHANGEUR DE CHALEUR FIXE INFÉRIEUR

